

MOVANO / VIVARO

Handbok för infotainmentsystem



Innehåll

Inledning	4
Radio	48
CD-spelare	57
AUX-ingång	61
USB-port	63
Bluetooth-musik	67
Externa enheter	73
Navigation	75
Röstigenkänning	105
Telefon	108
Alfabetiskt register	124

Inledning

Allmän information	4
Översikt över kontrollelementen	7
Stöldskydd	30
Användning	31
Peka på funktionsöversikten	39
Ljudinställningar	40
Volyminställning	42
Systeminställningar	43

Allmän information

Infotainmentsystemet ger det senaste inom information och underhållning i bilen.

Radion har inställbara förinställningar för FM-, AM- och även DAB-banden (beroende på version).

Ljudspelaren kan spela ljud-CD-, MP3 CD- och även WMA CD-skivor (beroende på version).

Externa datalagringsenheter, t.ex. iPod, MP3-spelare eller USB-minnen, eller en bärbar spelare kan anslutas till infotainmentsystemet. Externa ljudkällor kan dessutom anslutas via Bluetooth.

Med den digitala ljudprocessorn kan du välja mellan en rad olika förinställda equalizer-lägen för bästa möjliga ljud.

Navigationssystemets dynamiska ruttplanering guidar dig säkert till ditt slutmål och kan hjälpa dig att undvika trafikstockningar och andra trafikproblem.

Infotainmentsystemet kan även användas med reglage på ratten eller via röstigenkänningsystemet.

Infotainmentsystemet kan även utrustas med en portal för handsfree-system.

Den genomtänkta utformningen på reglagen och de tydliga displayerna gör att du enkelt och utan att behöva tänka på det kan kontrollera systemet.

Observera!

I instruktionsboken beskrivs alla alternativ och funktioner som finns i de olika infotainmentsystemen. Vissa beskrivningar, t.ex. för display- och menyfunktioner, gäller eventuellt inte för din bil på grund av modellvariant, landsspecifikationer, speciell utrustning eller speciella tillbehör.

Viktiga anvisningar beträffande användning och trafiksäkerhet

⚠ Varning

Tänk alltid på att köra säkert när du använder infotainment-systemet.

Om du tvekar, stanna bilen innan du använder infotainment-systemet.

Radiomottagning

Vid radiomottagning kan det uppstå fräsande störningar, brus, distorsion eller bortfall av mottagningen på grund av:

- Avståndsvariationer till sändaren
- Flervägsmottagning p.g.a. reflexer från olika hinder
- Sändarskugga

Vid dålig radiomottagning sänks ljudvolymen automatiskt för att minimera störningseffekten.

Användning av instruktionsboken

- I denna handbok beskrivs funktioner som eventuellt inte finns i just din bil antingen på grund av att de är tillval eller på grund av ändringar som har gjorts efter att denna handbok har gått i tryck. I din köpdokumentation finns utförlig information om vilka funktioner bilen har.
- Det är möjligt att vissa kontroller och beskrivningar, inklusive symboler, displayer och menyfunktioner, inte gäller för din bils modellvariant, landsspecifikation, specialutrustning eller tillbehör.
- Innehållsförteckningen i början av instruktionsboken och i varje avsnitt visar var informationen finns.
- I det alfabetiska registret kan du söka efter specifik information.
- Det kan hända att ditt språk inte visas i bilens displayer.

- Visningsmeddelanden och invändiga dekaler är skrivna med **stora** bokstäver.
- De metoder som beskrivs i den här handboken gäller infotainmentssystemets reglage. För motsvarande rattreglage, se översikten över kontrollelementen ⇨ 7.

Varningar och försiktighetsuppsmaningar

⚠ Varning

Text markerad med **⚠ Varning** ger information om olycks- eller skaderisker. Underlåtenhet att ta hänsyn till denna information kan leda till personskador.

Se upp

Text markerad med **Se upp** ger information om möjliga skador på bilen. Underlåtenhet att ta hänsyn till denna information kan leda till skador på bilen.

Symboler

Sidhänvisningar markeras med ⇨.

⇨ betyder "se sidan".

Översikt över kontrollelementen

R15 BT USB

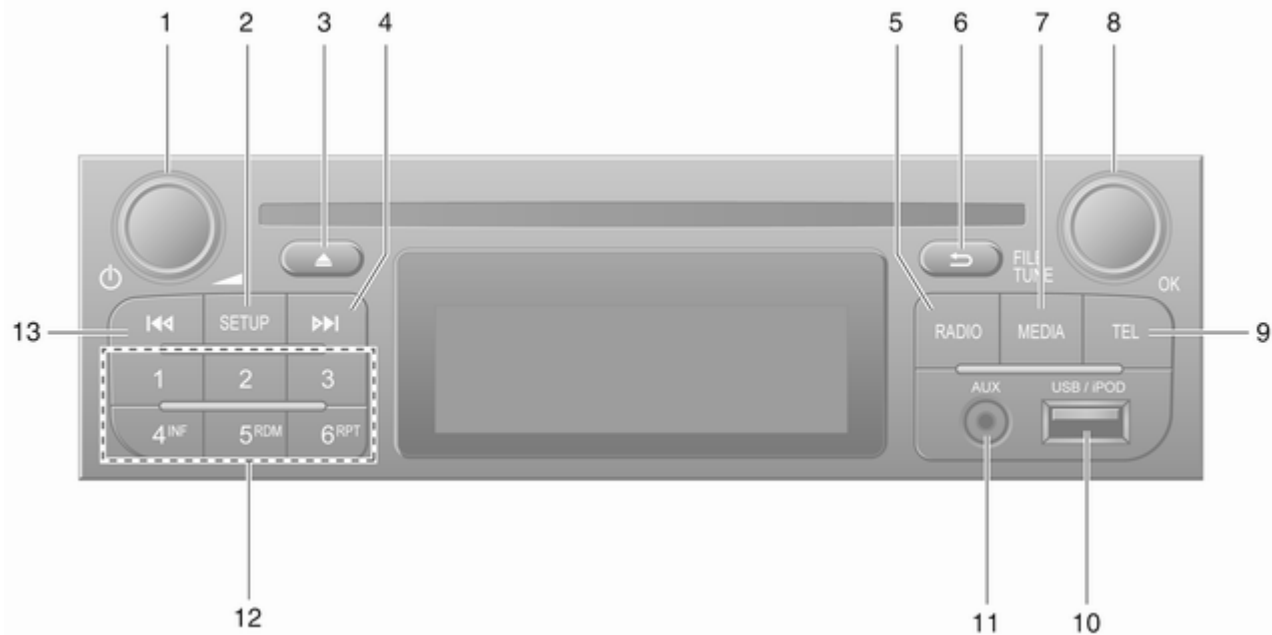

8 Inledning

1	⊖ - Tryck: På/avströmställare	31
	Tryck: Tyst/ljud	31
	Vridning: Ställ in volym	31
2	SETUP – Kort tryckning: Inställningsmeny	31
	Visa radiotextinformation	53
	Lång tryckning: Automatisk stationslagring	52
3	Tyst/ljud	31
4	▶▶ - Radio, Kort tryckning: Sök efter nästa radiofrekvens	50
	Lång tryckning: Automatiskt stationssökning	50
5	RADIO - Byt ljudkälla, frekvensband	48
6	↶ - Återgå till tidigare meny, avbryt en åtgärd	31
7	MEDIA - Byt ljudkälla	58
8	OK Vridknapp	31
	Tryck: Bekräfta en åtgärd	31

	Vridning: Menyalternativ	31
	Vridning: Ändra radiofrekvens	50
9	TEL - Telefonmeny	108
10	ψ USB-port	63
11	AUX-ingång	61
12	Stationsknappar 1...6	50
	Kort tryckning: Välj station	50
	Lång tryckning: Spara station	50
13	◀◀ - Radio, Kort tryckning: Sök efter föregående radiofrekvens	50
	Lång tryckning: Automatiskt stationssökning	50

R16 BT USB



10 Inledning



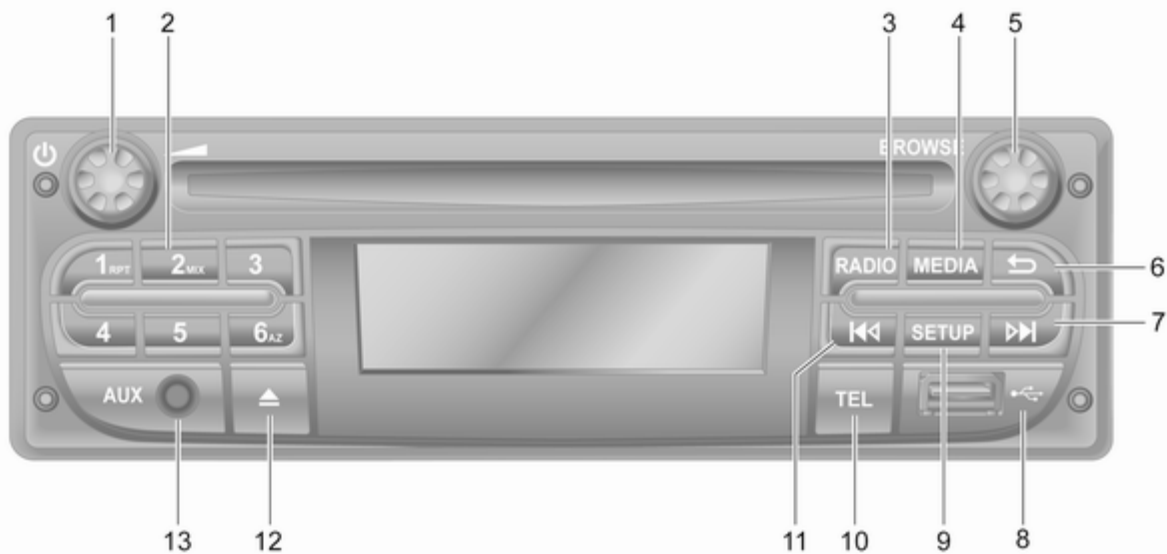

- | | | |
|---|--|---|
| 1 | ⊖ - Tryck: På/av-
strömställare 31 | Ljud/MP3/WMA CD, Kort
tryckning: Hoppa framåt 58 |
| | Vridning: Ställ in volym 31 | Lång tryckning:
Snabbspola framåt 58 |
| 2 | Stationsknappar 1...6 50 | 8 ⚡ USB-port 63 |
| | Kort tryckning: Välj station 50 | 9 SETUP – Kort tryckning:
Inställningsmeny 31 |
| | Lång tryckning: Spara
station 50 | 10 TEL - Telefonmeny 108 |
| 3 | RADIO - Byt ljudkälla,
frekvensband 48 | 11 ⏪ - Radio, Kort tryckning:
Sök efter föregående
radiofrekvens 50 |
| 4 | MEDIA - Byt ljudkälla 58 | Lång tryckning:
Automatiskt
stationssökning 50 |
| 5 | Vridknapp 31 | 12 TEXT - Visa radiotextinfor-
mation 53 |
| | Kort tryckning: Bekräfta en
åtgärd 31 | 13 AUX -ingång 61 |
| | Vridning: Menyalternativ 31 | |
| 6 | ↶ - Återgå till tidigare
meny, avbryt en åtgärd 31 | |
| 7 | ▶▶ - Radio, Kort tryckning:
Sök efter nästa
radiofrekvens 50 | |
| | Lång tryckning:
Automatiskt
stationssökning 50 | |

CD16 BT USB



12 Inledning

- 1  - Tryck: På/av-
strömställare 31
- Vridning: Ställ in volym 31
- 2 Stationsknappar 1...6 50
- Kort tryckning: Välj station 50
- Lång tryckning: Spara
station 50
- RPT: Repetera ett spår 58
- MIX: Slumpvis uppspelning . . 58
- 3 **RADIO** - Byt ljudkälla,
frekvensband 48
- 4 **MEDIA** - Byt ljudkälla 58
- 5 Vridknapp 31
- Kort tryckning: Bekräfta en
åtgärd 31
- Vridning: Menyalternativ 31
- 6  - Återgå till tidigare
meny, avbryt en åtgärd 31

- 7  - Radio, Kort tryckning:
Sök efter nästa
radiofrekvens 50
- Lång tryckning:
Automatiskt
stationssökning 50
- Ljud/MP3/WMA CD, Kort
tryckning: Hoppa framåt 58
- Lång tryckning:
Snabbspola framåt 58
- 8  USB-port 63
- 9 **SETUP** – Kort tryckning:
Inställningsmeny 31
- 10 **TEL** - Telefonmeny 108
- 11  - Radio, Kort tryckning:
Sök efter föregående
radiofrekvens 50
- Lång tryckning:
Automatiskt
stationssökning 50
- Ljud/MP3/WMA CD, Kort
tryckning: Hoppa bakåt 58
- Lång tryckning:
Snabbspola bakåt 58
- 12  - CD-utmatning 58

- 13 AUX-ingång 61

CD18 BT USB



14 Inledning

- | | | | |
|----|---|--|--|
| 1 | ⏻ - Tryck: På/av-strömställare 31 | | |
| | Vridning: Ställ in volym 31 | | |
| 2 | OK Vridknapp 31 | | |
| | Kort tryckning: Bekräfta en åtgärd 31 | | |
| | Vridning: Menyalternativ 31 | | |
| 3 | ↩ - Återgå till tidigare meny, avbryt en åtgärd 31 | | |
| 4 | TEXT - Visa radiotextinformation 53 | | |
| 5 | ⏮ - CD-utmatning 58 | | |
| 6 | ψ USB-port 63 | | |
| 7 | Stationsknappar 1...6 50 | | |
| | Kort tryckning: Välj station 50 | | |
| | Lång tryckning: Spara station 50 | | |
| | RPT: Repetera ett spår 58 | | |
| | MIX: Slumpvis uppspelning . . 58 | | |
| 8 | ▶▶ - Radio, Kort tryckning: Sök efter nästa radiofrekvens 50 | | |
| | Lång tryckning: Automatiskt stationssökning 50 | | |
| | Ljud/MP3/WMA CD, Kort tryckning: Hoppa framåt 58 | | |
| | Lång tryckning: Snabbspola framåt 58 | | |
| 9 | SETUP – Kort tryckning: Inställningsmeny 31 | | |
| 10 | ◀◀ - Radio, Kort tryckning: Sök efter föregående radiofrekvens 50 | | |
| | Lång tryckning: Automatiskt stationssökning 50 | | |
| | Ljud/MP3/WMA CD, Kort tryckning: Hoppa bakåt 58 | | |
| | Lång tryckning: Snabbspola bakåt 58 | | |
| 11 | AUX-ingång 61 | | |
| 12 | TEL - Telefonmeny 108 | | |
| 13 | MEDIA - Byt ljudkälla 58 | | |
| 14 | RADIO - Byt ljudkälla, frekvensband 48 | | |

NAVI 50 IntelliLink (typ A)

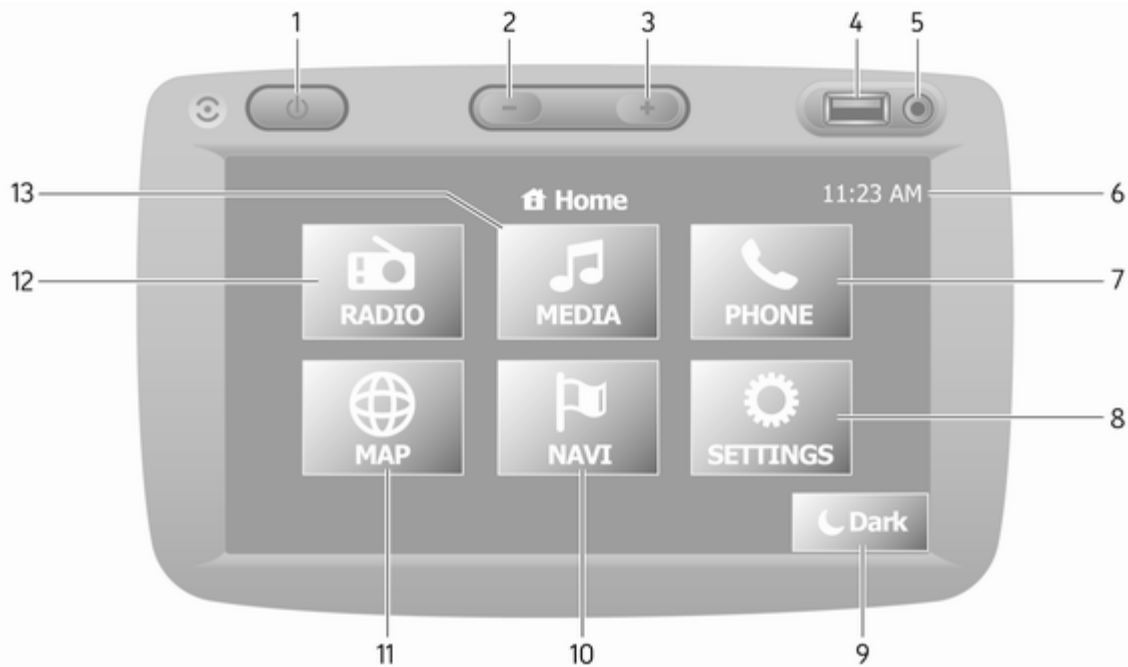







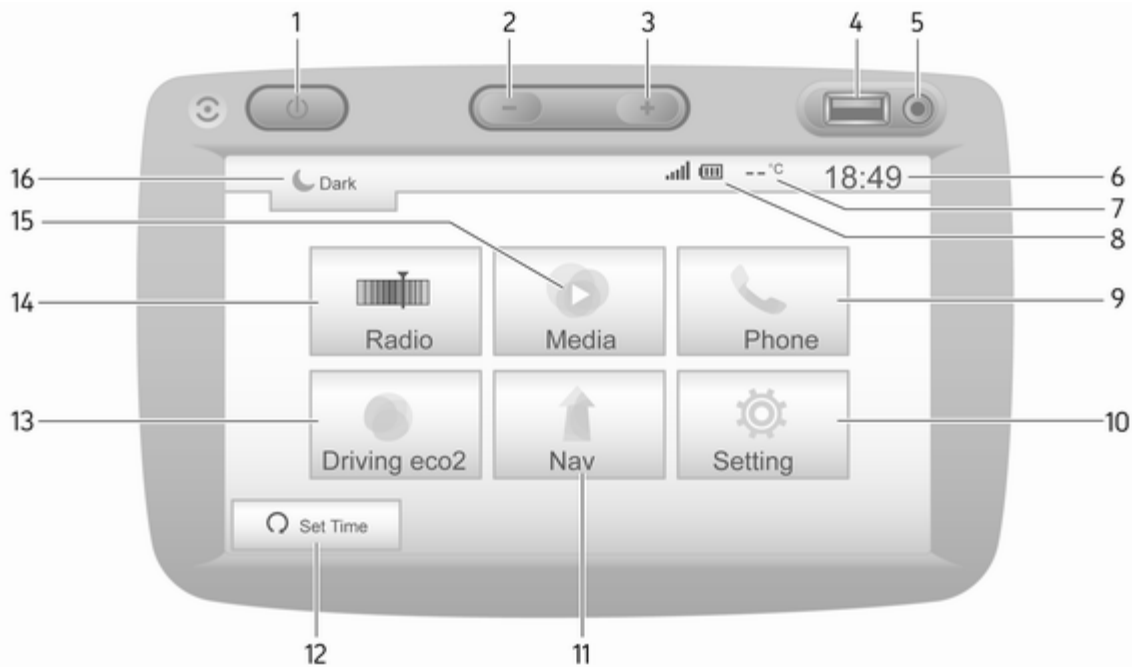





16 Inledning

- | | | |
|----|---|-----|
| 1 | ⓘ: På/av-strömställare | 31 |
| 2 | —: Minska volym | 31 |
| 3 | ⊕: Öka volym | 31 |
| 4 | ⚡ USB-port | 63 |
| 5 | AUX-ingång | 61 |
| 6 | Klocka | 31 |
| 7 | ☎ TELEFON : Telefonmeny . | 108 |
| 8 | ⚙ INSTÄLLNINGAR :
Audio-inställningar, t.ex.
"Ljudinställningar" | 40 |
| | "Volyminställningar" | 42 |
| | Bluetooth-inställningar | 31 |
| | Visningsinställningar | 31 |
| | Systeminställningar | 43 |
| 9 | ☾ Mörk : Mörkare skärm
(endast klockan och
information om
ljudsystemet visas) | 31 |
| 10 | 🗺 NAVI : Navigationsmeny | 75 |
| 11 | 🌐 KARTA : Visa karta | 75 |
| 12 | 📻 RADIO : Ändra ljudkälla
till radion | 48 |
| 13 | 🎵 MEDIA : Ändra ljudkälla -
USB, iPod | 63 |
| | BT (Bluetooth) | 67 |
| | AUX | 61 |

NAVI 50 IntelliLink (typ B)



18 Inledning

- | | | | |
|----|--|----|--|
| 1 |  På/av-strömställare 31 | 13 |  Radio : Ändra ljudkälla till radion 48 |
| 2 |  Minska volym 31 | 14 |  Media : Ändra ljudkälla - USB, iPod 63 |
| 3 |  Öka volym 31 | | BT (Bluetooth) 67 |
| 4 |  USB-port 63 | | AUX 61 |
| 5 | AUX-ingång 61 | 15 |  Mörkare skärm (endast klockan och information om ljudsystemet visas) 31 |
| 6 | Klocka 31 | | |
| 7 | Utomhustemperatur (beroende på version) 31 | | |
| 8 |  Telefonmottagning (när den är ansluten) 108 | | |
| |  Telefonens batterilivslängd (när den är ansluten) 108 | | |
| 9 |  Telefon : Telefonmeny 108 | | |
| 10 |  Ställa in : Audio-inställningar, t.ex. "Ljudinställningar" 40 | | |
| | "Volyminställningar" 42 | | |
| | Bluetooth-inställningar 31 | | |
| | Visningsinställningar 31 | | |
| | Systeminställningar 43 | | |
| 11 |  Nav : Navigationsmeny 75 | | |
| 12 |  KARTA : Visa karta 75 | | |

NAVI 80 IntelliLink (typ A)

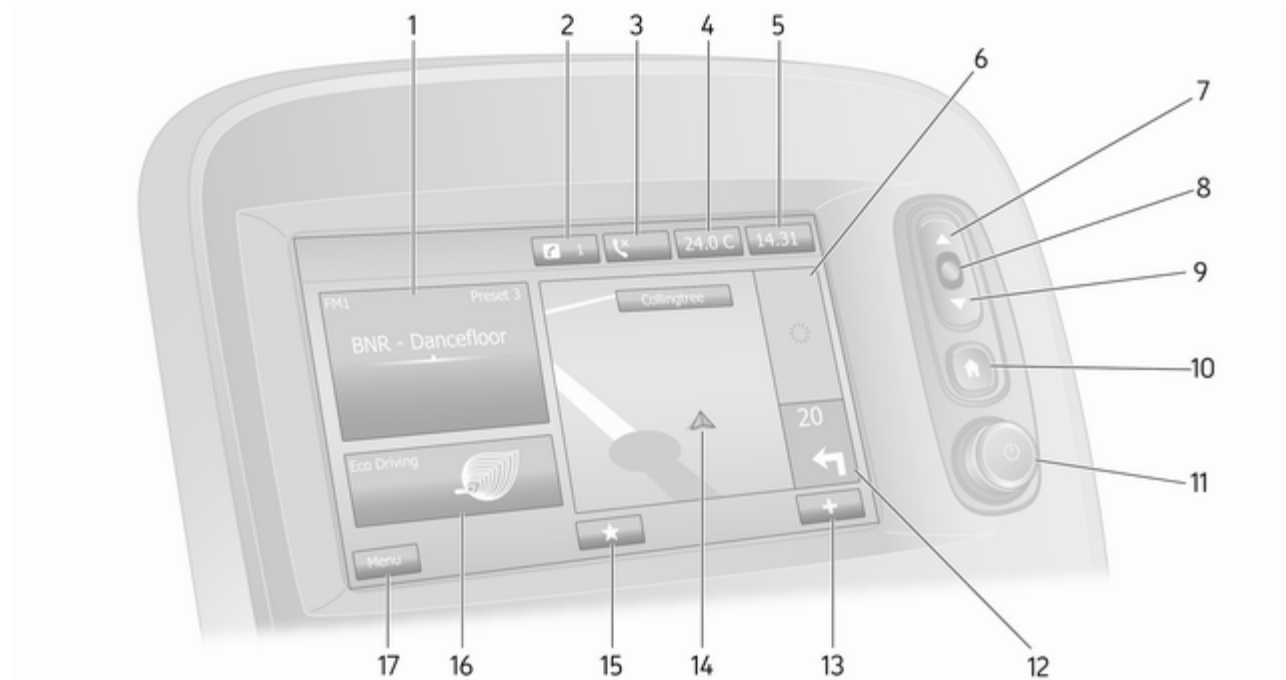

20 Inledning

- | | | | |
|----|---|----|---|
| 1 | Ljudinformation, t.ex. Radio .. 48 | 12 | Navigation: Riktning och avstånd till nästa riktningsändring 75 |
| | AUX-ingång 61 | 13 | ✚: Snabbmeny 31 |
| | ψ USB-enheter 63 | 14 | Navigationsdisplay 75 |
| | Bluetooth-musik 67 | | Karta 97 |
| 2 | z: Systemmeddelanden (om utrustningen finns) 31 | 15 | ★: Favoriter, t.ex. för navigering ↑ 75 |
| 3 | ☎: Telefonstatus 108 | | Media 🎵 (t.ex. Radio) 48 |
| | Samtalslogg 116 | | Telefon ☎ 108 |
| 4 | Yttertemperatur 31 | | Tjänster 📁 78 |
| 5 | Klocka 31 | 16 | Körekonomi (Eco-körning) 31 |
| 6 | Trafikinformation (i förekommande fall) 97 | 17 | Meny: Öppna huvudmenyn ... 31 |
| 7 | ▲: Bläddra uppåt i listor 31 | | |
| | Karta: Ändra skala 97 | | |
| 8 | Öppna menyer och bekräfta åtgärder 31 | | |
| 9 | ▼: Bläddra nedåt i listor 31 | | |
| | Karta: Ändra skala 97 | | |
| 10 | 🏠: Start sida 31 | | |
| 11 | ⏻ - Tryck: På/av-strömställare 31 | | |
| | Vridning: Ändra volym 31 | | |

NAVI 80 IntelliLink (typ B)

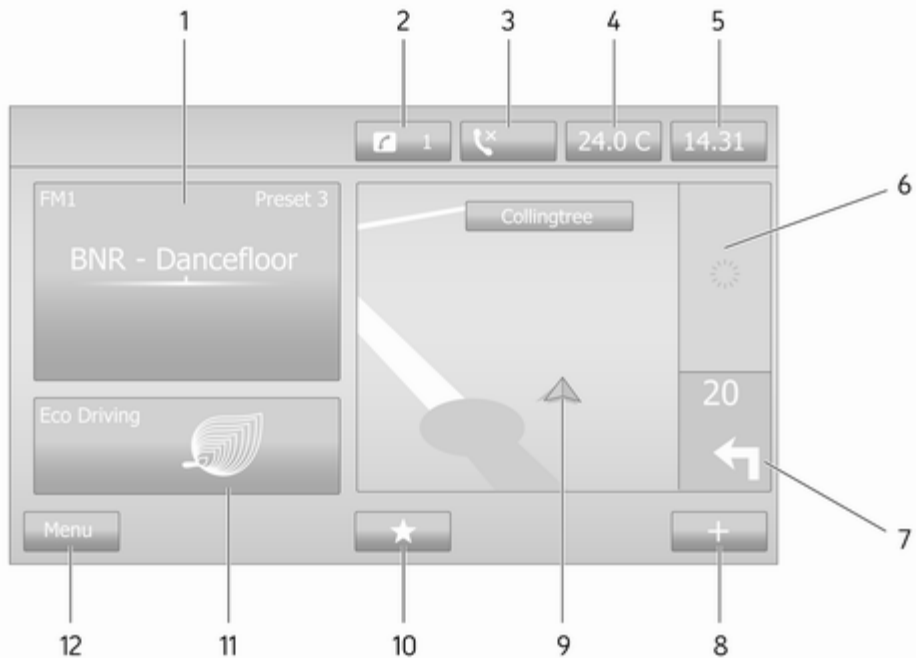

22 Inledning

1	Ljudinformation, t.ex. Radio .. 48	Telefon ☎ 108
	AUX-ingång 61	Tjänster ☒ 78
	ψ USB-enheter 63	11 Körekonomi (Eco-körning) 31
	Bluetooth-musik 67	12 Meny: Öppna huvudmenyn ... 31
2	⚡: Systemmeddelanden (om utrustningen finns) 31	
3	☎: Telefonstatus 108	
	Samtalslogg 116	
4	Yttertemperatur 31	
5	Klocka 31	
6	Trafikinformation (i förekommande fall) 97	
7	Navigation: Riktning och avstånd till nästa riktningsändring 75	
8	⊕: Snabbmeny 31	
9	Navigationsdisplay 75	
	Karta 97	
10	★: Favoriter, t.ex. för navigering ↑ 75	
	Media 🎵 (t.ex. Radio) 48	

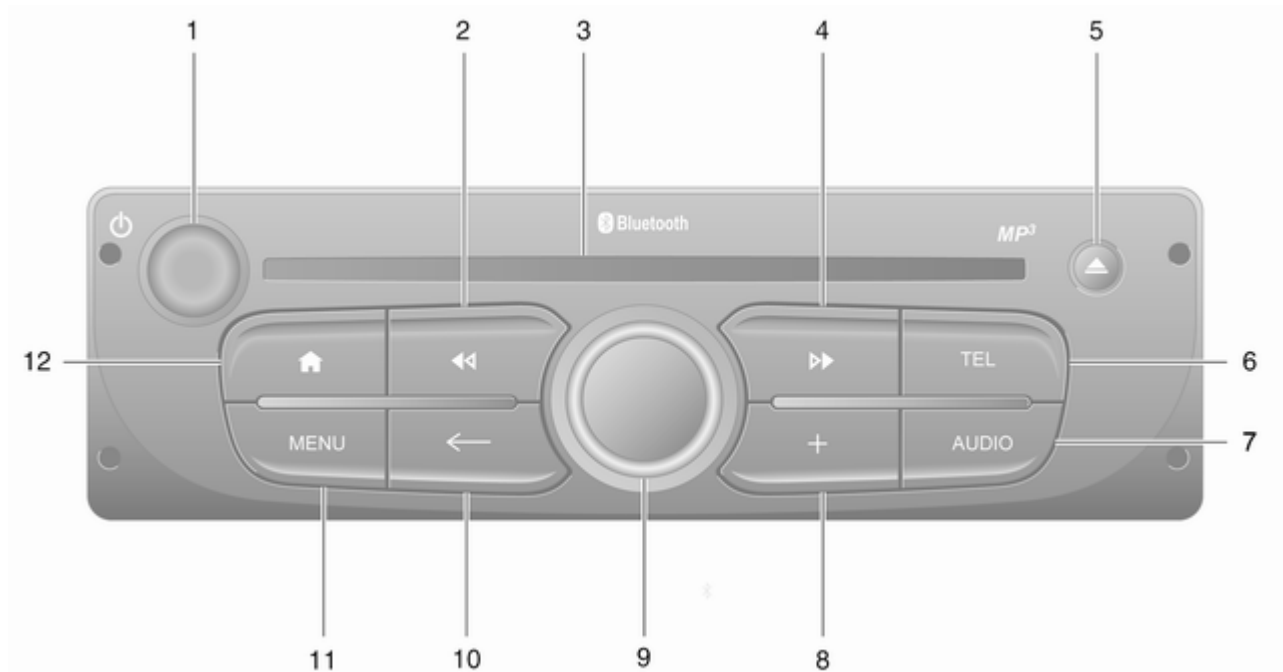

- | | | | |
|---|--|----|--|
| 1 | ⊖ - Tryck: På/av-strömställare 31 | 5 | △ - CD-utmatning 58 |
| | Vridning: Ändra volym 31 | 6 | TEL - Telefonmeny 108 |
| 2 | ⏮ - Radio, Kort tryckning: Sök efter föregående radiofrekvens 50 | 7 | AUDIO - Byt ljudkälla 58 |
| | Lång tryckning: Automatiskt stationssökning 50 | 8 | ⊕: Snabbmeny 31 |
| | Ljud/MP3/WMA CD, Kort tryckning: Hoppa bakåt 58 | 9 | Vridratt i mitten 31 |
| | Lång tryckning: Snabbspola bakåt 58 | | Tryck: Bekräfta en åtgärd 31 |
| 3 | CD-öppning 58 | | Vridning: Menyalternativ 31 |
| 4 | ⏭ - Radio, Kort tryckning: Sök efter nästa radiofrekvens 50 | | Vridning: Öppna listan med sparade radiostationer . . 48 |
| | Lång tryckning: Automatiskt stationssökning 50 | | Vridning: Välj nästa/föregående station 50 |
| | Ljud/MP3 CD, Kort tryckning: Hoppa framåt 58 | | Vridning: Byta CD/MP3-spår 58 |
| | Lång tryckning: Snabbspola framåt 58 | 10 | ← - Återgå till tidigare meny, avbryt en åtgärd 31 |
| | | 11 | MENU : Öppna huvudmenyn 31 |
| | | 12 | 🏠: Gå till startsida 31 |

NAVI 80 IntelliLink (typ C)

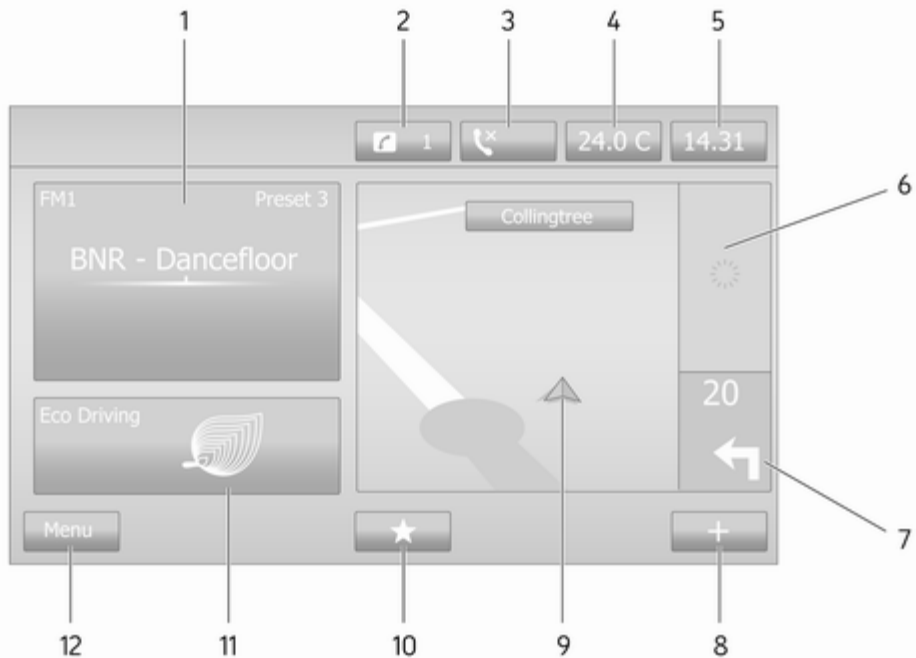

1	Ljudinformation, t.ex. Radio .. 48	Telefon ☎ 108
	AUX-ingång 61	Tjänster ☒ 78
	ψ USB-enheter 63	11 Körekonomi (Eco-körning) 31
	Bluetooth-musik 67	12 Meny: Öppna huvudmenyn ... 31
2	⚡: Systemmeddelanden (om utrustningen finns) 31	
3	☎: Telefonstatus 108	
	Samtalslogg 116	
4	Yttertemperatur 31	
5	Klocka 31	
6	Trafikinformation (i förekommande fall) 97	
7	Navigation: Riktning och avstånd till nästa riktningsändring 75	
8	⊕: Snabbmeny 31	
9	Navigationsdisplay 75	
	Karta 97	
10	★: Favoriter, t.ex. för navigering ↑ 75	
	Media 🎵 (t.ex. Radio) 48	

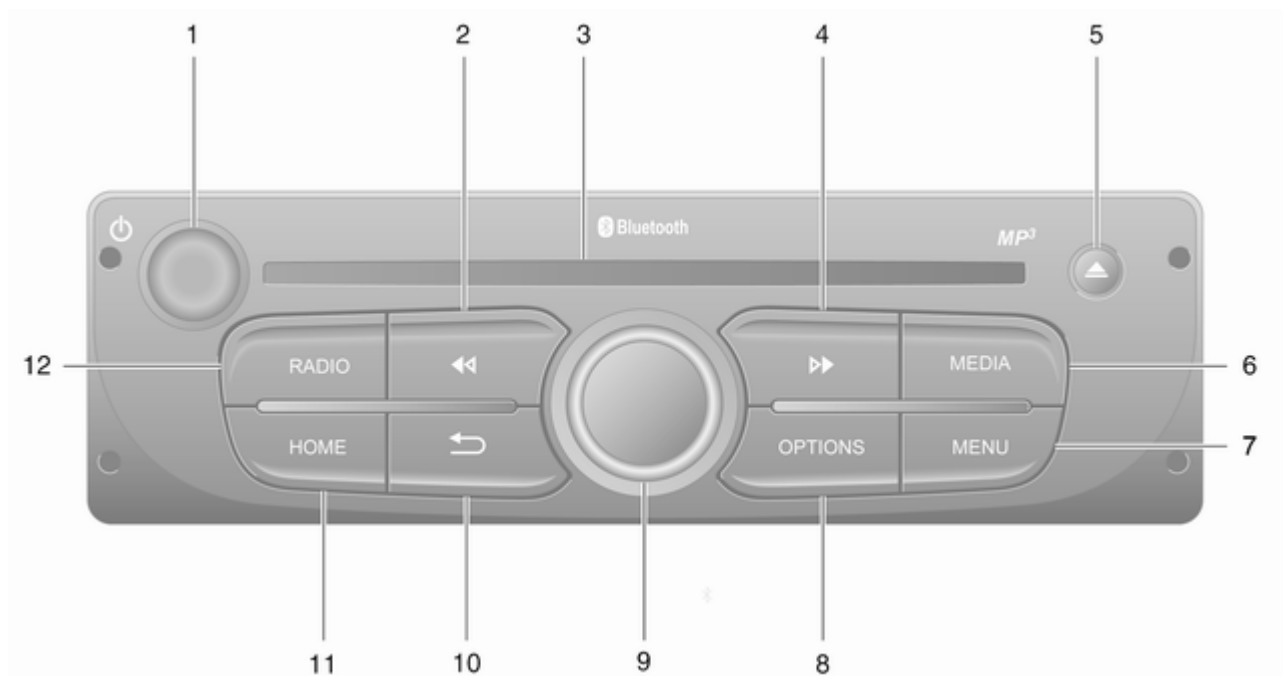

1	☉ - Tryck: På/avströmställare	31
	Vridning: Ändra volym	31
2	⏪ - Radio, Kort tryckning: Sök efter föregående radiofrekvens	50
	Lång tryckning: Automatiskt stationssökning	50
	Ljud/MP3/WMA CD, Kort tryckning: Hoppa bakåt	58
	Lång tryckning: Snabbspola bakåt	58
3	CD-öppning	58
4	⏩ - Radio, Kort tryckning: Sök efter nästa radiofrekvens	50
	Lång tryckning: Automatiskt stationssökning	50
	Ljud/MP3 CD, Kort tryckning: Hoppa framåt	58
	Lång tryckning: Snabbspola framåt	58

5	△ - CD-utmatning	58
6	MEDIA - Byt ljudkälla	58
7	MENU : Öppna huvudmenyn	31
8	OPTIONS : Snabbmeny	31
9	Vridratt i mitten	31
	Tryck: Bekräfta en åtgärd	31
	Vridning: Menyalternativ	31
	Vridning: Öppna listan med sparade radiostationer ..	48
	Vridning: Välj nästa/föregående station	50
	Vridning: Byta CD/MP3-spår	58
10	↶ - Återgå till tidigare meny, avbryt en åtgärd	31
11	HOME : Öppna huvudmenyn	31
12	RADIO - Byt ljudkälla, frekvensband	48

Rattstångsreglage - Typ A

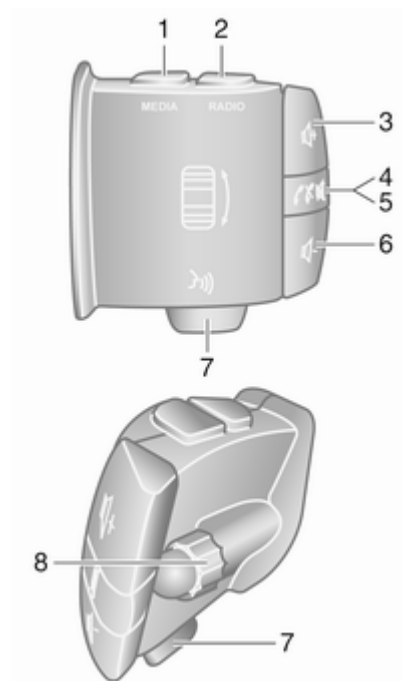

1	MEDIA - Byt ljudkälla	31
---	------------------------------------	----

2 **RADIO** – Byt frekvensband på radion 48

3 - Öka volym 31

4 - Tyst/ljud 31

5 - Ta emot/avsluta samtal 116

6 - Minska volym 31

7 - Röstigenkänning 107

8 Vridning: Flytta upp/ner i skärmmenyer, välja nästa/föregående radioförinställning / radiofrekvens / ljudspår 50

Tryck: Bekräfta åtgärder 48

Rattstångsreglage - Typ B

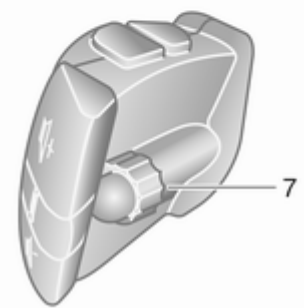
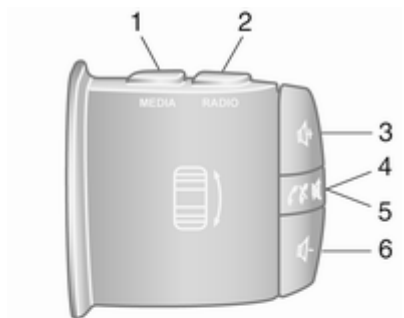

1 **MEDIA** - Byt ljudkälla 31

2 **RADIO** – Byt frekvensband på radion 48

3 - Öka volym 31

4 - Tyst/ljud 31

5 - Ta emot/avsluta samtal 116

6 - Minska volym 31

7 Vridning: Flytta upp/ner i skärmmenyer, välja nästa/föregående radioförinställning / radiofrekvens / ljudspår 50

Tryck: Bekräfta åtgärder 48

Rattstångsreglage - Typ C

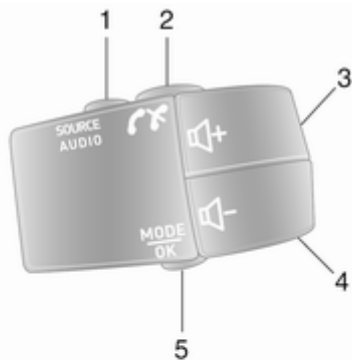

- 1 **SOURCE/AUDIO** - Byt ljudkälla 31

- 2 108
Ta emot/avsluta samtal 116
- Tyst/ljud 31
- 3 - Öka volym, tyst/ljud 31
- 4 - Minska volym, tyst/ljud 31
- 5 **MODE/OK** - Bekräfta åtgärder, ändra ljudläge 48
Ta emot/avsluta samtal 116
- 6 Vridning: Öppna skärmenyalternativ, nästa/föregående radioförinställning / radiofrekvens / ljudspår 48

Observera!

Om den finns kan röstigenkänningsknappen vara placerad på rattens eller på rattstångsreglagen.

Stöldskydd

Beroende på vilket infotainmentsystem du har ingår ett elektroniskt säkerhetssystem som stöldskydd. Infotainmentsystemet fungerar enbart i din bil och blir därför värdelöst för en tjuv.

Säkerhetskoden (tillhandahålls separat) måste matas in första gången systemet används och efter längre avbrott i strömtillförseln.

Observera!

Säkerhetskoden behövs inte för R16 BT USB, CD18 BT USB.

Inmatning av säkerhetskod

Första gången du slår på infotainmentsystemet visas ett meddelande om att ange säkerhetskod, t.ex.

Radio code (radiokod) följt av **0000** på displayen. Beroende på vilket infotainmentsystem du har kan det hända att meddelandet visas efter en kort fördröjning.

Ange den första siffran i säkerhetskoden genom att trycka på sifferknappen **1** på enheten flera gånger tills önskad siffra visas. Ange den andra, tredje och fjärde siffran med knapparna **2**, **3** och **4** på samma sätt.

När hela koden visas, håll in knappen **6** tills en ljudsignal hörs. Systemet låses upp när rätt kod har matats in.

NAVI 50 IntelliLink,

NAVI 80 IntelliLink: Ange säkerhetskoden med sifferknapparna **0** till **9** på pekskärmen. Systemet låses upp när rätt kod har matats in.

Fel kod inmatad

Beroende på typen av infotainment-system kan ett meddelande om fel kod visas om fel säkerhetskod anges, t.ex. **Error code (felkod)** följt av ett nedräkningsvärde, t.ex. **Wait 100 (vänta 100)**.

Vänta tills nedräkningen är slut och mata sedan in rätt kod. Varje gång koden anges felaktigt kan nedräkningstiden dubblas, beroende på typen av infotainmentsystem.

Byte av geografiskt område

När säkerhetskoden har angetts kan du, beroende på infotainmentsystemet, bli ombedd att välja ett geografiskt område, till exempel:

- Europa
- Asien
- Arabien
- Amerika

Slå av infotainmentsystemet och tryck samtidigt in knapparna **1** och **5** och \odot . Tryck sedan på \blacktriangleleft eller \blacktriangleright tills önskat område visas på displayen och ställ in med knappen **6**.

Användning

Infotainmentreglage

Infotainmentsystemet styrs med knappar, vridrattar och/eller skärmenyer.

Inmatning kan göras via:

- den mittersta kontrollenheten på instrumentpanelen \diamond 7, eller
- reglagen på ratten \diamond 7

- röstigenkänningsystemet (i förekommande fall) \diamond 105
- pekskärmen (NAVI 50 IntelliLink, NAVI 80 IntelliLink) \diamond 39

Observera!

Endast de mest direkta sätten för menyantering beskrivs i de följande kapitlen. I vissa fall kan det finnas andra alternativ.

Till/frånkoppling av infotainmentsystemet

Tryck på \odot för att slå på infotainmentsystemet.

Den senast använda ljudkällan är aktiv.

Tryck på \odot (på vissa infotainmentsystem ska knappen hållas in) för att stänga av infotainmentsystemet.

Observera!

Klockan och/eller yttertemperaturen kan visas när infotainmentsystemet är avstängt (beroende på version).

NAVI 50 IntelliLink:

Infotainmentsystemet slås automatiskt på/av när tändningen slås på/av. Tryck istället på \odot om det behövs.

NAVI 80 IntelliLink:

Infotainmentsystemet slås på automatiskt när tändningen slås på (beroende på version). Tryck istället på  om det behövs.

Följande alternativ kan visas (beroende på version):

- **Ändra inställningar** (för att tillåta eller avvisa datadelning)

Observera!

Om datadelning är avstängd kanske vissa funktioner inte fungerar korrekt.

- **Språk** (för att ändra systemspråk)
- **Klar** (för att fortsätta till startsidan)

Infotainmentsystemet stängs av automatiskt när tändningen slås av och förardörren öppnas. Tryck istället på  om det behövs.

Frånkopplingsautomatik



Om infotainmentsystemet slås på med  när tändningen är av stängs det av automatiskt en kort tid efter den senaste användarinmatningen.

Beroende på vilket infotainmentsystem du har sker automatisk avstängning efter ca 5 till 20 minuter.

Om  trycks in igen förblir infotainmentsystemet påslaget under ytterligare 5 till 20 minuter, beroende på infotainmentsystemet.

Inställning av ljudvolym

Vrid på /volymvredet, eller tryck på **+** eller **-**.

Eller tryck på  eller  (på rattreglagen).

NAVI 50 IntelliLink:

Beroende på version går det att ställa in olika volymnivåer (bland annat för ljudspelare, trafikmeddelanden, navigeringsinstruktioner, telefonsamtal och ringsignal).

Från startsidan pekar du på  **Inställningar** och sedan på **Audio** följt av **Ljud**.

Se (NAVI 50 IntelliLink) "Volyminställningar" ⇨ 42.

NAVI 80 IntelliLink:

För att ställa in olika volymnivåer var för sig (t.ex. navigationsanvisningar, trafikmeddelanden, telefonsamtal) från startsidan pekar du på **MENY** och sedan på **System** följt av **Ljud**.

Se (NAVI 80 IntelliLink) "Systeminställningar" ⇨ 43.

Sparad volym



När infotainmentsystemet stängs av sparas den aktuella volyminställningen.

Hastighetsberoende volym

När den hastighetsberoende volymen (⇨ 43) aktiveras anpassas volymen automatiskt för att kompensera för väg- och vindbuller.



Ljudavstängning (mute)

Tryck kort på  för att tysta aktuell ljudkälla (beroende på vilket infotainmentsystem du har) eller vrid vredet moturs till stopp.

Eller tryck på  eller  eller på  och  samtidigt (på rattreglagen).

Slå på ljud

För att sätta på ljudet igen (beroende på vilket infotainmentsystem du har) trycker du kort på  igen eller vrider medurs.

Eller tryck på knappen  igen, eller på  och  samtidigt (på rattreglagen).

Observera!

När ett trafikmeddelande sänds inaktiverar systemet automatiskt tyst läge.

För ytterligare information se "Radiodatasystem" ⇨ 53.











Visa skärmfunktion

R15 BT USB, R16 BT USB, CD16 BT USB, CD18 BT USB – Använda displayen

- För att flytta uppåt/nedåt på skärmen: Vrid **OK**.
- För att bekräfta åtgärder: Tryck på **OK**.
- För att avbryta åtgärder (och återgå till föregående meny): Tryck på .



NAVI 50 IntelliLink – Använda displayen

Använd pekskärmen i följande menyer som beskrivs i respektive avsnitt:

-   **RADIO**
Se avsnittet "Radio" ⇨ 48.
-   **MEDIA**
Se avsnittet "USB-port" ⇨ 63.
-  **PHONE**
Se avsnittet "Telefon" ⇨ 108.
-  **KARTA** /  **Karta**
Se avsnittet "Navigation" ⇨ 75.
-  **NAVI** /  **Nav**
Se avsnittet "Navigation" ⇨ 75.
-  **INSTÄLLNINGAR**
Se (NAVI 50 IntelliLink) "Ljudinställningar" ⇨ 40, "Volyminställningar" ⇨ 42 och "Systeminställningar" ⇨ 43.

Observera!

Beroende på programvarans version kan de menyer som finns på skärmen skilja sig från de som anges ovan.

När startskärmen  visas kan du dölja dessa menyer från displayen (endast klockan och ljudsysteminformation kan visas) genom att peka på . Peka var som helst på skärmen för att visa menyerna igen.

NAVI 80 IntelliLink – Använda displayen

Använd pekskärmen för följande menyer som beskrivs i respektive avsnitt.

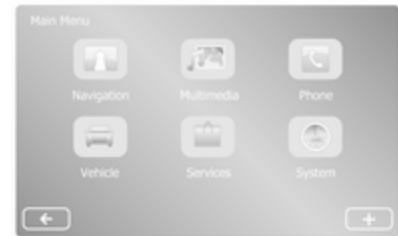

På startsidan pekar du på **MENY** för att gå till huvudmenyn. Följande menyer och reglage visas:

- **Navigation**

Se "Navigation" ⇨ 75.

- **Multimedia:**

- **Radio:** Se "Radio" ⇨ 48.

- **Media:**

CD (endast tillgänglig vid typ B och C): se "CD-spelare" ⇨ 58.

USB: Se "USB-port" ⇨ 63.

SD: Funktionen påminner om CD-spelarens funktion ⇨ 58.

Hjälp-: Se "AUX-ingång" ⇨ 61.

Bluetooth: Se "Bluetooth-musik" ⇨ 67.

- **Bilder:** Se "Visa bilder" i avsnittet "Externa enheter" ⇨ 73.

- **Video:** Se "Spela upp filmer" i avsnittet "Externa enheter" ⇨ 73.

- **Inställningar:** Se "Multimediainställningar" i (NAVI 80 IntelliLink) avsnittet "Systeminställningar" ⇨ 43

- **Telefon**

Se "Telefon" ⇨ 108.

- **Fordon**

Peka för att öppna menyerna Eco Driving, Färddator och Inställningar.

Se (NAVI 80 IntelliLink) "Driftlägen" nedan.

- **Tjänster**

Peka för att visa menyerna Navigationstjänster och Inställningar.

Se (NAVI 80 IntelliLink) "Driftlägen" nedan.

- **System**

Se (NAVI 80 IntelliLink) "Systeminställningar" ⇨ 43.

Observera!

Beroende på programvarans version kan menyerna på skärmen skilja sig från de bilder som visas.

- □/←: Gå till föregående sida
- >/→: Gå till nästa sida
- ↑: Bläddra uppåt i listor
- ↓: Bläddra nedåt i listor
- +: Öppna snabbmeny
- ←: Återgå till föregående meny

Du kan också navigera på displayen med hjälp av reglage på Infotainment-panelen:

Observera!

Beroende på version fungerar en del funktioner som finns på infotainmentsystempanelen inte på displayen.

Observera!



I vissa bilar kan det hända att användningen av pekskärmen begränsas under körning.

Driftmode

Radio

Ändra ljudkällan till radio: Beroende på vilket infotainmentsystem du har trycker du på **RADIO**, **RADIO/CD** eller **AUDIO/SOURCE**.

NAVI 50 IntelliLink:

Du kan när som helst visa radiomenyn genom att peka på  följt av  **Radio**.

NAVI 80 IntelliLink:



För att komma till radiomenyn från startsidan pekar du på **MENY** och sedan på **Multimedia** följt av **Radio**.

Detaljerad beskrivning av radiofunktionerna ⇨ 48.

Audiospelare

För att byta ljudkälla till **CD**, **USB**, **AUX**, Bluetooth eller iPod (om sådan stöds): Beroende på infotainmentsystem pekar du på **MEDIA**, **RADIO/CD** eller **AUDIO/SOURCE**.

NAVI 50 IntelliLink: För att komma till menyn för anslutna externa enheter (**USB**, **iPod**, **BT** (Bluetooth) eller

AUX) pekar du när som helst på  följt av  **Media**. Peka på  i övre vänstra hörnet och välj extern källa.

NAVI 80 IntelliLink: För att komma till menyn för tillbehörsutrustning (t.ex. ljud-CD, USB, SD-kort, AUX-ingång, Bluetooth) från startsidan pekar du på **MENY** och sedan på **Multimedia** följt av **Media**. Välj tillbehörskälla från listan.

R15 BT USB, R16 BT USB

Detaljerade beskrivningar av:

- AUX-ingångens funktioner ⇨ 61
- USB-portens funktioner ⇨ 63
- Spela musik via Bluetooth ⇨ 67

CD16 BT USB, CD18 BT USB

Detaljerade beskrivningar av:

- CD-spelarens funktioner ⇨ 58
- AUX-ingångens funktioner ⇨ 61
- USB-portens funktioner ⇨ 63
- Spela musik via Bluetooth ⇨ 67

NAVI 50 IntelliLink

Detaljerade beskrivningar av:

- AUX-ingångens funktioner ⇨ 61
- Funktioner för USB-port (inklusive iPod) ⇨ 63
- Spela musik via Bluetooth ⇨ 67

NAVI 80 IntelliLink

Detaljerade beskrivningar av:

- CD-funktioner (endast typ B och C) ⇨ 58
- AUX-ingångens funktioner ⇨ 61
- USB-portens funktioner ⇨ 63
- Spela musik via Bluetooth ⇨ 67

Navigation, karta (NAVI 50 IntelliLink, NAVI 80 IntelliLink)

Detaljerad beskrivning av navigationssystemets funktioner ⇨ 75, kartläsning ⇨ 97.

Telefon

Använd visningsalternativen i följande menyer för att ansluta mobiltelefoner, ringa telefonsamtal, skapa kontaktlistor och ändra olika inställningar.



Detaljerad beskrivning av handsfree-telefonsystemets funktioner ⇨ 108.

R15 BT USB, R16 BT USB, CD16 BT USB, CD18 BT USB - Telefon

För att gå till menyn **Phone (telefon)**: Tryck på  eller **TEL**.

För att öppna telefoninställningsmenyn: Tryck på **TEL** och välj **Phone settings (telefoninställningar)**.

NAVI 50 IntelliLink - Telefon

Så här gör du för att komma åt telefonmenyn: Peka på  följt av  **Telefon**.

NAVI 80 IntelliLink - Telefon

Du går till telefonmenyn från startsidan genom att peka på **MENY** följt av **Telefon**.

Fordonsinformation (NAVI 80 IntelliLink)

Du går till fordonsmenyn från startsidan genom att peka på **MENY** följt av **Fordon**.

Beroende på bil visas följande menyer:

- **Eco Driving**
- **Färdator**
- **Inställningar**

Eco Driving

Följande funktioner finns tillgängliga:

- **Reserapport**

Visar följande uppgifter från den senaste resan:

Genomsnittlig bränsleförbrukning, genomsnittshastighet, total bränsleförbrukning, total sträcka.

Eco scoring tillhandahåller ett totalt antal poäng av 100 möjliga för körekonomi i reserapporten. Högre siffra innebär bättre körekonomi. Du får också betyg för genomsnittliga körprestanda (acceleration), växlingseffektivitet (växellåda) och bromskontroll (förtutseende).

Så här sparar du resedata: Peka på "Spara" och välj sedan resetyp från följande lista:

Hem/arbete, semester/lov, helg, resa/tur, personligt.

Så här återställer du resedata: Peka på "Återställ". Bekräfta eller avbryt med "Ja" eller "Nej".

Peka på **+** för att visa en snabbmeny där reserapporter kan jämföras eller för att visa/dölja rapporter när en resa har avslutats.

- **Mina föredragna resor**

Visar förändringar i din körstil (när resedata har sparats).

Fliken "Sammanfattning" för varje resetyp (t.ex. hem/arbete) visar följande: Total ruttsträcka, tillryggalagd sträcka, datum för informationsuppdatering och genomsnittlig körekonomi med ett antal poäng av 100.

Fliken "Detaljerad rapport"/"Detaljer" visar information om reserapporten.

- **Eco coaching**

Visar råd om hur du kan minska bränsleförbrukningen.

Bläddra igenom sidorna och bekanta dig med råden.

Färddator

Visar följande information sedan senaste nollställning:

- startdatum för beräkning
- total sträcka
- medelhastighet
- genomsnittlig bränsleförbrukning
- total bränsleförbrukning

För att nollställa färddatorns information pekar du på **Återställ** och sedan på **Ja** för att bekräfta.

För ytterligare information se "Färddator" i instruktionsboken.

Inställningar

Följande inställningar kan ändras:

- **Parkeringshjälp**

- Beroende på fordon pekar du på **Främre parkeringshjälp** eller **Bakre parkeringshjälp** för att slå på/av (markera/avmarkera rutan). Peka på **Klar/Bekräfta** för att spara ändringarna.

- **Ljudvolym:**

Peka på **+** eller **-** bredvid volymstapeln för att ändra volymen på ultraljudsystemet för parkeringshjälp. För ytterligare information se "Parkeringshjälp" i instruktionsboken.

- **Inställningar backkamerav** (tillgänglig beroende på version):

Välj detta alternativ för att slå på/av backkameran, ändra vägledning (statisk/dynamisk) och justera bildinställningarna (t.ex. ljusstyrka, färgmättnad och kontrast).

Peka på **Klar** för att spara ändringarna. För ytterligare information se "Backkamera" i instruktionsboken.

- **+** (snabbmeny):

Peka på **+** i menyn **Parkeringshjälp** eller dess undermenyer följt av **Återställ till standardvärdena** för att återställa alla eller aktuellt parkeringshjälpalternativ till fabriksinställningarna.

- **Bildinställningar** (tillgängliga beroende på version)

För att justera t.ex. ljusstyrka, färgmättnad och kontrast.

- Följande alternativ (beroende på bil) kan också justeras:

- Fäll automatiskt in ytterbackspeglarna till parkeringsläge vid låsning av bilen (slå på/av).
- Dörrlåsnings under körning (slå på/av).
- Aktivera bakrutetorkaren när backväxeln läggs i (slå på/av).

- Varselljus (slå på/av).
- Lås bara upp förardörren när dörren öppnas (slå på/av).
- Enkel åtkomst (slå på/av).
- Körstilsindikering (bränsleekonomimätare) (slå på/av).
- Eco-poäng (slå på/av).
- Visa rapport efter resa (slå på/av).

När inställningarna har ändrats pekar du på **Klar** för att bekräfta.

Tjänster (NAVI 80 IntelliLink)

Du går till menyn Tjänster från startsidan genom att peka på **MENY** följt av **Tjänster**.

Följande menyer visas:

- **Navigationstjänster**
- **Inställningar**

Navigationstjänster

Förutom navigationstjänster (t.ex. trafikinformation, fasta fartkameror), kan du lägga till extra funktioner genom att prenumerera på LIVE-tjänster.

Se (NAVI 80 IntelliLink) "LIVE-tjänster" i avsnittet "Navigation" ⇨ 78.

Inställningar

Följande menyer visas:

- **Applikationshanterare**

Välj denna meny för att hantera tillbehörsutrustning som ansluts via Bluetooth.

- **Navigationstjänster**

Välj denna meny för att få tillgång till navigationsrelaterade funktioner, t.ex. trafik, hastighetskameror, lokal sökning, My TomTom LIVE, väder.

Se (NAVI 80 IntelliLink) "LIVE-tjänster" i avsnittet "Navigation" ⇨ 78.

Observera!

Ett kompatibelt SD-kort måste sättas in för att komma åt LIVE-tjänsterna.

- **Uppdatera applikationer**

Välj för att uppdatera de aktuella applikationerna.

- **Inställningar för datadelning**

Välj denna meny för att slå på/av datadelning.

Observera!

Om datadelning är avstängd kanske vissa funktioner inte fungerar korrekt.

Favoriter (NAVI 80 IntelliLink)

När startsidan visas kan du peka på ★ för att visa, lägga till eller ta bort favoriter för följande funktioner:

- ↑ **Navigation** ⇨ 75.
- 📺 **Multimedia** - se "Radio" ⇨ 48.
- ☎ **Telefon** ⇨ 108.
- 📺 **Tjänster** ⇨ 78.

Navigeringsfavoriter

Välj en tom plats på displayen eller peka på **+** (för att visa en snabbmeny) och välj **Lägg till favorit**.

Välj i listan som visas för att lägga till ett sparat mål till favoriterna.

För ytterligare information, se (NAVI 80 IntelliLink) "Inmatning av mål" i avsnittet "Navigation" ⇨ 91.

Multimediafavoriter

Välj en tom plats på displayen eller peka på **+** (för att visa en snabbmeny) och välj **Lägg till favorit**.

Välj i listan som visas för att lägga till en förinställd FM-radiostation till favoriterna.

Telefonfavoriter

Välj en tom plats på displayen eller peka på **+** (för att visa en snabbmeny) och välj **Lägg till favorit**.

Välj i listan som visas för att lägga till en telefonkontakt till favoriterna.

För ytterligare information, se (NAVI 80 IntelliLink) "Telefonbok" i avsnittet "Telefon" ⇨ 116.

Favorittjänster

Välj en tom plats på displayen eller peka på **+** (för att visa en snabbmeny) och välj **Lägg till favorit**.

Välj i listan som visas för att lägga till en sparad servicepunkt till favoriterna.

Ta bort favoriter

Pecka på **+** och välj **Ta bort alla favoriter** eller **Ta bort en favorit**.

Välj sedan en favorit från den lista som visas. Ett bekräftelsemeddelande visas. Pecka på **Radera** och bekräfta om du uppmanas till detta.

Ytterligare funktioner (NAVI 50 IntelliLink)

Beroende på version kan inställningar för backkameravyn finnas tillgängliga.

Backkameravy, inställningar

När backkamerans bild visas på displayen pekar du på **⚙ Inställningar** för att visa inställningsmenyn.

Följande inställningar kan uppdateras:

- Slå **Av/På** backkameran.
- Färger
Pecka på **—/+** för att justera nivån.
- Ljusstyrka
Pecka på **—/+** för att justera nivån.
- Kontrast
Pecka på **—/+** för att justera nivån.

För ytterligare information, se avsnittet "Backkamera" i bilens instruktionsbok.

Peka på funktionsöversikten

Infotainmentsystemets display (NAVI 50, NAVI 80 IntelliLink) har en beröringskänslig yta som gör att du direkt kan påverka de menyreglage som visas.

Se upp

Använd inte spetsiga eller hårda föremål som kulspetspennor, blyertspennor eller liknande för att peka på skärmen.

Välja eller aktivera en skärmknapp eller ett menyalternativ

Pecka på en skärmknapp eller ett menyalternativ.

- Pecka kort för att aktivera önskat alternativ.
- Pecka och håll kvar för att spara ett valt alternativ.

Den aktuella funktionen aktiveras, ett meddelande visas eller en underordnad meny med fler alternativ visas.

Observera!

I de följande kapitlen beskrivs förfarandet för att välja och aktivera en skärmbknapp eller ett menyalternativ med pekskärmen som "...välj <knap-pens namn>/<alternativets namn>".

Rullistor

Om alla objekt inte kan visas på skärmen samtidigt kan du bläddra i listan.

Du kan bläddra genom en lista med menyalternativ genom att peka på ▼ eller ▲ högst upp och längst ner i bläddringsfältet.

Peka på ▼ eller ▲ och håll kvar för att bläddra snabbt genom en lista.

Observera!

I kommande kapitel beskrivs stegen för att bläddra till en listpost via pekskärmen som "...bläddra till <menyalternativets namn>".

Bläddra på en karta

Peka var som helst på kartan. Markören indikerar den aktuella positionen. För att bläddra i kartan drar du den i önskad riktning.

Observera!

Du måste hålla konstant tryck och röra fingret med jämn hastighet.

Popup-menyer

Du kan öppna popup-menyer med ytterligare alternativ genom att peka på +.

Du stänger en popup-meny utan att använda några alternativ eller göra några ändringar genom att peka någonstans på skärmen utanför popup-menyn.

Ljudinställningar**R15 BT USB, R16 BT USB, CD16 BT USB, CD18 BT USB – Toninställningar**

I ljudinställningsmenyn går det att ställa in tonegenskaperna.

Tryck på **SETUP** flera gånger för att öppna inställningsmenyn.

Välj **Audio settings (ljudinställningar)**, sedan **ljud** och vrid på **OK** tills den önskade inställningen är markerad:

- BASS (bas)
- TREBLE (diskant)
- FADER (balans fram/bak)
- BALANCE (balans vänster/höger)

Displayen indikerar typ av inställning följt av inställningsvärdet.

Ställ in det önskade värdet genom att vrida på **OK** och trycka på knappen för att bekräfta valen.

För att lämna ljudinställningsmenyn, tryck på →.

Observera!

Om inga åtgärder utförs går systemet automatiskt ur ljudinställningsmenyn.

Inställning av bas och diskant

Välj **Bass (bas)** eller **Treble (diskant)**.

Ställ in det önskade värdet genom att vrida på **OK** och trycka på knappen för att bekräfta inställningen.

Beroende på version kan även inställningen **BASFÖRSTÄRKNING** vara tillgänglig.

Ställa in fördelning av ljudvolym mellan höger - vänster

Välj **Balance (balans)**.

Ställ in det önskade värdet genom att vrida på **OK** och trycka på knappen för att bekräfta inställningen.

Ställa in fördelning av ljudvolym mellan fram - bak

Tillgängligt beroende på version. Välj **Fader (volymfördelning fram/bak)**.

Ställ in det önskade värdet genom att vrida på **OK** och trycka på knappen för att bekräfta inställningen.

NAVI 50 IntelliLink - Ljudinställningar

Du kan när som helst visa inställningsmenyn genom att peka på  följt av  **Inställningar**.

Följande undermenyer med inställningar visas längst ned på skärmen:

- **Audio**

Se "Ljudinställningar" nedan.

- **Display**

Se (NAVI 50 IntelliLink) "Systeminställningar" ⇨ 43.

- **Bluetooth**

Se (NAVI 50 IntelliLink) "Systeminställningar" ⇨ 43.

- **System**

Se (NAVI 50 IntelliLink) "Systeminställningar" ⇨ 43.

Audio-inställningar

Välj **Ljud** för att visa följande alternativ:

- **Vol/hastighet (Av/1/2/3/4/5)**

Hastighetsberoende volymkontroll - se (NAVI 50 IntelliLink) "Volyminställning" ⇨ 42.

- **Ljutförstärkning (På/Av)**

Slå på ljutförstärkning för att öka bas- och treble-nivån.

- **BAL/FAD**

Beroende på version pekar du på ► för att visa undermenyn för volymbalans- och ljudinställningar.

På skärmens vänstra sida kan du justera balansen höger/vänster med ◀/▶ och balansen fram/bak med ▲/▼ (om tillgängligt).

På skärmens högra sida kan du justera **Bas**, **Mellanregister** och **Diskant** (från -5 till +5) med ◀/▶.

Pecka på **OK** för att bekräfta ändringarna.

- **Ljud**

Beroende på version pekar du på ► för att visa undermenyn för volymbalans- och ljudinställningar.

På skärmens vänstra sida kan du justera balansen höger/vänster med ◀/▶ och balansen fram/bak med ▲/▼ (om tillgängligt).

På skärmens högra sida kan du justera **Bas**, **Mellanregister** och

Diskant (från -5 till +5) med  .

Peka på **OK** för att bekräfta ändringarna.

Information om andra versioner av undermenyn för ljud (där volym kan ställas in individuellt för en lista av ljudtyper) finns i (NAVI 50 IntelliLink) "Volyminställningar" ⇨ 42.

NAVI 80 IntelliLink - Ljudinställningar

Se (NAVI 80 IntelliLink) "Systeminställningar" ⇨ 43.



Volyminställning

R15 BT USB, R16 BT USB, CD16 BT USB, CD18 BT USB - Volyminställningar

Tryck på **SETUP** flera gånger för att öppna inställningsmenyn.

Välj **Audio settings (ljudinställningar)**, sedan **Speed vol. (Hastighetsanpassad volym)** och vrid på **OK** tills den önskade inställningen är markerad.

NAVI 50 IntelliLink - Volyminställningar

Du kan när som helst visa inställningsmenyn genom att peka på  följt av  **Inställningar**.

Följande inställningsmenyer visas:



- **Audio**
Se "Ljudinställningar" nedan.
- **Display**
Se (NAVI 50 IntelliLink) "Systeminställningar" ⇨ 43.
- **Bluetooth**
Se (NAVI 50 IntelliLink) "Systeminställningar" ⇨ 43.
- **System**
Se (NAVI 50 IntelliLink) "Systeminställningar" ⇨ 43.

Audio-inställningar

Välj **Ljud** för att visa följande alternativ:

- **Vol/hastighet** (Av/1/2/3/4/5)
Volymen ökar när bilens hastighet ökar, för att kompensera för vind- och vägbuller.

Hastighetskompenserad volym kan stängas av, eller graden av volymanpassning kan ställas in.

- **Ljutförstärkning** (På/Av)
Slå på Ljutförstärkning för att öka bas- och treble-nivån.
- **BAL/FAD**
Se (NAVI 50 IntelliLink) "Ljudinställningar" ⇨ 40.
- **Ljud**
Peka på  för att visa undermenyn Ljudinställningar.
Beroende på version kan volymen för olika ljudtyper ställas in individuellt, t.ex. ljud, trafikmeddelanden (TA), navigeringsinstruktioner, handsfree-telefonsystem och ringsignalnivåer.
Peka på   för att justera volymen för respektive ljudtyp.
Peka vid behov på **Återställ till standardvärden** för att återställa alla volymer till fabriksinställningarna.
För andra versioner av undermenyn Ljud, se

(NAVI 50 IntelliLink)
"Ljudinställningar" ⇨ 40.

NAVI 80 IntelliLink - Volyminställningar

Se (NAVI 80 IntelliLink) "Systeminställningar" ⇨ 43.

Systeminställningar

R15 BT USB, R16 BT USB, CD16 BT USB, CD18 BT USB - Systeminställningar

Tryck på **SETUP** och öppna menyerna genom att vrida och trycka **OK**.

När systeminställningarna har ändrats, tryck på **SETUP** för att lämna menyn och spara ändringarna. Systemet sparar och avslutar automatiskt efter en fördröjning.

Ställa klockan

Ställ in systemets klocka och tidsformat genom att välja **Clock (klocka)**. Välj önskad inställning genom att vrida och trycka på **OK**.



Ändra systemspråk

Byt displayspråk genom att gå till menyn **Language (språk)**. Välj ett språk i listan genom att vrida och trycka på **OK**.

Återställ standardinställningarna

För att återställa systeminställningarna till standardvärdena väljer du **Default settings (standardinställningar)** genom att vrida och trycka på **OK**. När du uppmanas att göra det bekräftar du ändringen genom att trycka på **OK** igen.

NAVI 50 IntelliLink - Systeminställningar

Du kan när som helst visa inställningsmenyn genom att peka på  följt av  **Inställningar**.

Följande undermenyer med inställningar visas längst ned på skärmen:

- **Ljud:**
Se (NAVI 50 IntelliLink) "Ljudinställningar" ⇨ 40 och "Volyminställningar" ⇨ 42.
- **Display:** Se nedan.

- **Bluetooth:** Se nedan.
- **System:** Se nedan.

Display

Välj **Display** för att visa följande alternativ:

- **Ljusstyrka** (Låg/mellan/hög)
- **Kartläge** (Auto/dag/natt)
 - **Auto:** Dag- och nattläge ändras automatiskt.
 - **Dag:** Kartbilden visas alltid med ljusa färger.
 - **Natt:** Kartbilden visas alltid med mörka färger.
- **Bakgrund** (mörk/ljus)
Tillgängligt beroende på version. Växla mellan mörkt och ljust visningsläge (tillgänglig beroende på bil).

Bluetooth

Välj **Bluetooth** för att visa följande alternativ:

- **Visa listan över Bluetooth-enheter**
- **Sök efter Bluetooth-enhet**
- **Behörighet för externa enheter**

- **Byt lösenord** (för att länka Bluetooth-enheter till infotainment-systemet)
- **Smarttelefon**

Tillgängligt beroende på version.

För att få hjälp med att aktivera och använda röststyrning - se "Röstigenkänning" ⇨ 105.

För ytterligare information om Bluetooth-inställningar, se (NAVI 50 IntelliLink) "Bluetooth-musik" ⇨ 67 och "Bluetooth-anslutning" i avsnittet "Telefon" ⇨ 112.

System

Välj **System** för att visa följande alternativ:

- **Språk**
Ändra visningsspråk och röstinstruktionspråk för navigeringssystemet. Tryck på **OK** för att bekräfta valet.
- **Klocka/enheter**
Följande inställningar kan ändras:

- **Tidsformat** (12 h/24 h)
- **Enheter/Nav-enheter** (km/miles)
- **Tidsinställning**
Tryck på ► för att öppna undermenyn **Tidsinställning** som innehåller följande alternativ:

Auto/Manuell

Om du väljer tidsinställningen Auto ställs tiden in automatiskt genom GPS.

Om manuell tidsinställning har valts justerar du tiden vid behov.

Observera!

Navigationskartor för det aktuella landet måste installeras på systemet för att se till att den lokala tiden är korrekt.

- **Fabriksinställningar**
Följande inställningar kan återställas till fabriksinställningarna:
 - **Alla**
 - **Telefon**

- **Navigation**
- **Audio-media-radio-system**
- **Navigation** (På/Av)
- **Systemversion** (visar infotainmentssystemets programversionsnummer)

När systeminställningarna har ändrats pekar du på 🏠 (och väljer en annan meny på skärmen) för att lämna inställningsmenyn och spara ändringarna. Systemet sparar och avslutar automatiskt efter en fördröjning.

NAVI 80 IntelliLink - Systeminställningar

Du går till menyn för systeminställningar från startsidan genom att peka på **MENY** följt av **System**.

Följande inställnings menyer visas:

- **Språk**
- **Display**
- **Ljud**
- **Klocka**
- **Säkerhetsvarningar**
- **Startskärm**

- **Tangentbord**
- **Ställ in enheter**
- **Status och information**
- **Ta ut SD-kort**
- **Återställ fabriksinställningarna**

När systeminställningarna har ändrats pekar du på **Klar** för att bekräfta.

Språk

För att byta infotainmentsystemets språk och sedan typ av röst (beroende på version).

Display

Följande inställningar visas:

- **Ljusstyrka dagtid:** Ändra skärmens ljusstyrka för att anpassa den till yttre ljusförhållanden (dagsljus).
Vid svagt ljus är skärmen lättare att se om den inte är för ljus.
- **Ljusstyrka nattetid/Nattljusstyrka:** Ändra skärmens ljusstyrka för att anpassa den till yttre ljusförhållanden (nattljus).
Vid svagt ljus är skärmen lättare att se om den inte är för ljus.

- **Automatiskt dag-/nattläge/Växla till nattläget på natten:** Aktiverar automatisk växling mellan dag-/nattljus.
Nattläget aktiveras vid låga externa ljusnivåer och när strålkastarna tänds.
- **Tvingat nattläge**Användning av nattläget: Aktiverar nattläget.

Ljud

Följande inställnings menyer visas:

- **Ljudnivåer:** För att ändra volym och ljud för huvudvolym, handsfreesystemet, telefonens ringsignal, navigationsanvisningar, systemets/datorns röst, trafikinformation och parkeringshjälp (beroende på version).
- **Varningar:** Justera varningsvolymen och slå på/av varningar när skärmen är avstängd.
- **Hastighetsanpassad volym:** Ställ in volymjustering baserad på bilens hastighet.
- **Inställningar för röstutmatning:** Justera typer av information som ska lämnas av infotainmentsys-

temets röst (t.ex. "Läsa upp instruktioner för motorvägskörfält högt").

- **Röst:** Ändra den röst som används av infotainment-systemet (i förekommande fall).

Klocka

Ställ in systemets klocka och tidsformat.

Vi rekommenderar att du låter den automatiska tidsinställningen vara på.

Säkerhetsvarningar

För att slå på/av diverse varningar som ges av infotainmentsystemet (t.ex. "Varna när bilen körs snabbare än tillåtet"). Markera rutorna för de varningar du vill aktivera.

Startskärm

Ändra startsidans konfiguration.

Välj från listan över alternativ för att se en förhandsvisning av olika layouter på startsidan.

Tangentbord

Ändra alfabet (t.ex. latinskt, grekiskt) och tangentbordslayouten (t.ex. Qwerty, ABCD).

Ställ in enheter

För att ändra måtenheter, för t.ex. avstånd (km/miles), koordinater (grader, minuter, sekunder), temperatur (°C, °F) och barometriska enheter (i förekommande fall).

Status och information

Visa systeminformation, t.ex. version, GPS-status, nätverksstatus, licenser och copyrightinformation.

Ta ut SD-kort

För att ta ut SD-kortet på ett säkert sätt.

Återställ fabriksinställningarna

Radera all information på infotainmentsystemet. Följ instruktionerna på skärmen.

Observera!

Efteråt kommer infotainmentsystem att starta på engelska som standard. Vid behov kan du välja **Språk** i menyn **System** för att byta språk.

Multimediainformation

För att komma till menyn för multimedieinställningar från startsidan pekar du på **MENY** och sedan på **Multimedia** följt av **Inställningar**.

Följande inställnings menyer visas:

- **Ljud**
- **Radio**
- **Media**
- **Bilder**
- **Video**

När inställningarna har ändrats pekar du på **Klar** för att bekräfta.

Ljud

Följande ljudinställningar kan uppdateras:

- "Balance":
Ställ in ljudfördelningen i bilen.
- "Bas Diskant":
Ställ in ljudalternativ, t.ex. "Neutral" eller "Pop-rock", "Klassisk", "Jazz" (i förekommande fall). Välj "Manuellt" för att ställa in bas- och diskantnivåerna manuellt.
Tryck på **Klar** för att spara ändringarna.
- "Demo arkamys" (i förekommande fall):

Välj för att prova Arkamys-läget.

- "Basförstärkning Arkamys":
Slå på/av basförstärkning.

Radio

Följande radioinställningar kan uppdateras:

- slå på/av sökning efter alternativa frekvenser (AF)
- slå på/av i-Traffic (trafikprograminformation)
- slå på/av programtyp (PtY)
- slå på/av SimulCast
- visa i-announcement-information (t.ex. väderinformation för området, händelseinformation)
- uppdatera listan med sparade radiostationer

För ytterligare information se (NAVI 80 IntelliLink) "Radio" ⇨ 48.

Media

Följande mediainställningar kan uppdateras:

- växla Repetera (ett spår) på/av
- växla Blanda på/av

- växla Visa albumomslag på/av
- konfigurera Hantera Bluetooth-enheter

För ytterligare information se (NAVI 80 Intelligent) "Bluetooth-musik" ⇨ 67.

Bilder

Följande fotoinställningar kan uppdateras:

- ställa in visningstid för foton under en diabilshow ("Fördröjning diabilshow")
- växla från normal till full skärmstorlek ("Standarvy")

För ytterligare information se "Visa bilder" ⇨ 73.

Video

Följande videoinställningar kan uppdateras:

- ställa in visningstyp för videor (i förekommande fall)
- växla från normal till full skärmstorlek

För ytterligare information se "Spela upp filmer" ⇨ 73.

Radio

Användning	48
Stationssökning	50
Listor för autosparade stationer ...	52
Radio Data System (RDS)	53
Digital Audio Broadcasting	55

Användning

Radiomottagning

Vid radiomottagning kan det uppstå fräsande störningar, brus, distorsion eller bortfall av mottagningen på grund av:

- avståndsvariationer till sändaren
- flervägsmottagning p.g.a. reflexer från olika hinder
- sändarskugga

R15 BT USB, R16 BT USB, CD16 BT USB, CD18 BT USB - Reglage

De viktigaste knapparna för att kunna använda radion är:

- **RADIO**: Aktivera radio, byta frekvensband
- **◀▶**: stationssökning
- **OK**: Byt frekvens
- Stationsknapp 1-6: Knappar för förinställda stationer
- **SETUP**: Systeminställningar, automatisk lagring av stationer
- **TEXT**: Visa radiotextinformation

Aktivera radion

Tryck på **RADIO** för att växla ljudkällan till radio.

Den senast mottagna stationen ställs in.

Välja våglängdsområde

Tryck flera gånger på **RADIO** för att växla mellan tillgängliga band (t.ex. FM1, FM2, AM).

Stationen du senast valde i det aktuella våglängdsområdet kommer att aktiveras.



NAVI 50 IntelliLink - Reglage

Använd pekskärmen för att styra radion.

De viktigaste reglagen är:

- **FM/AM/DAB** (beroende på version): växla mellan FM- och AM-bandet.
- **◀▶**: starta en automatisk sökning efter nästa/föregående radiostation.
- **◀/▶**: växla till nästa/föregående frekvens i steg om 0,5.
- **▲/▼**: bläddra igenom en lista med stationer.

Aktivera radion

Du kan när som helst aktivera radion genom att peka på  följt av /  **Radio**. Den senast mottagna stationen ställs in.

Följande undermenyer visas längst ned på skärmen:

- **Huvudmeny:** Radiostation/frekvens visas.
- **Lista:** Visar en alfabetisk lista över tillgängliga radiostationer (max 50 stationer).

Observera!

Radiostationer utan RDS: Endast frekvensen visas. Dessa stationer visas i slutet av listan.

- **Förval:** Visar sparade favoritradiostationer.
- **Alternativ:**

Följande inställningar kan ändras, beroende på vilket våglängdsområde du har valt:

- **RDS** (På/Av)
- **TA** (På/Av)
- **Region** (På/Av)
- **Nyheter** (På/Av)

- **AM** (På/Av)
- **Uppdatera listan** (Start)

Ytterligare information finns under (NAVI 50 IntelliLink) "Radiodatasystem (RDS)" ⇨ 53.

Välja våglängdsområde

Pecka på ▼ bredvid **FM/AM/DAB** (om tillgängligt) i det övre vänstra hörnet av skärmen och välj FM-, AM- eller DAB-bandet.

Stationen du senast valde i det aktuella våglängdsområdet kommer att aktiveras.

Observera!

AM-frekvensbandet kan inaktiveras via meny **Alternativ**.

Se "Digital Audio Broadcasting" ⇨ 55.

NAVI 80 IntelliLink - Reglage

Använd pekskärmen för att styra radion.

De viktigaste reglagen är:

- **FM/AM/DR:** växla mellan FM-, AM- och DR-banden (digital radio).
- **</>:** starta en automatisk sökning efter nästa/föregående radiostation.
- **</>:** växla till nästa/föregående frekvens i steg.
- **↑/↓:** bläddra igenom en lista med stationer.

Aktivera radion

För att komma till radion från startsidan pekar du på **MENY** och sedan på **Multimedia** följt av **Radio**.

Följande lägen finns:

- **Förval:**
Visar sparade favoritradiostationer.
- **Lista:**
Visar en alfabetisk lista över tillgängliga radiostationer (max 50 stationer).

Observera!

Radiostationer utan RDS: Endast frekvensen visas. Dessa stationer visas i slutet av listan.

- **Frekvens:**

Sök manuellt eller automatiskt genom att skanna det valda frekvensområdet.

Välja våglängdsområde

Peka på **FM /AM/DR**-fliken i det övre vänstra hörnet på skärmen för att växla mellan våglängdsbanden.

Stationen du senast valde i det aktuella våglängdsområdet kommer att aktiveras.

Stationssökning

Automatiskt stationssökning

R15 BT USB, R16 BT USB, CD16 BT USB, CD18 BT USB - Automatiskt stationssökning

Tryck snabbt på **◀◀** eller **▶▶** för att söka efter nästa station som kan tas emot på det aktuella våglängdsbandet.

Om ingen station hittas fortsätter den automatiska sökningen tills **◀◀** eller **▶▶** trycks in igen.

NAVI 50 IntelliLink - Automatiskt stationssökning

Peka på **◀◀** eller **▶▶** för att söka efter nästa station som kan tas emot på det aktuella våglängdsbandet.

Om ingen station hittas fortsätter den automatiska sökningen tills du trycker på **◀◀** eller **▶▶** igen.

NAVI 80 IntelliLink - Automatiskt stationssökning

Peka på **◀** eller **▶** för att söka efter nästa station som kan tas emot på det aktuella våglängdsbandet.

Om ingen station hittas fortsätter den automatiska sökningen tills du trycker på **◀** eller **▶** igen.

Manuell stationssökning

R15 BT USB, R16 BT USB, CD16 BT USB, CD18 BT USB - Manuell stationssökning

Välj önskat frekvensband och håll sedan in **◀◀** eller **▶▶** för att söka i det valda frekvensbandet.

Släpp knappen när den önskade frekvensen närmar sig. En automatisk sökning görs efter nästa mottagbara station och den spelas upp automatiskt.

Vrid på **OK** för att stegvis ändra frekvensen.

Sökning efter sparad station

Tack vare detta kan du välja stationer som du har sparad tidigare.

För att spara en station, välj önskat våglängdsband och station och tryck på stationsknappen 1-6 tills en ljudsignal hörs vilket bekräftar att stationen har sparats på den aktuella stationsknappen. Sex stationer per våglängdsband kan sparas.

Hämta en sparad station

För att hämta en station, välj önskat frekvensband och tryck kort på stationsknapp 1-6.

Söka efter radiostationsnamn (endast FM)

Välj FM-frekvensbandet och markera stationsnamnet på skärmen med **◀** eller **▶**.

Tryck på \mathbb{V} eller \mathbb{X} flera gånger för att söka efter det önskade stationsnamnet manuellt. Frekvensen kan visas istället om stationsnamnet inte är tillgängligt.

Den alfabetiska listan innehåller upp till 60 FM-stationer med bästa mottagning. Den här listan kan uppdateras när som helst. Listor för autosparade stationer \rightarrow 52.

NAVI 50 IntelliLink - Manuell stationssökning

Välj önskat våglängdsband och peka sedan på \blacktriangleleft eller \blacktriangleright för att växla till nästa/föregående frekvens i steg om 0,5.

Sökning efter sparad station

Tack vare detta kan du välja stationer som du har sparat tidigare.

För att spara en station väljer du våglängdsband och station och pekar sedan på **Förval** för att visa sparade favoriter.

Peka och håll på önskad plats. Frekvensen eller namnet på radiostationen visas på favoritplatsen, vilket

bekräftat att stationen har sparats. (\mathbb{M}) indikerar den station som för närvarande spelas).

Observera!

12 stationer kan lagras per våglängdsområde.

Hämta en sparad station

Du återkallar en station genom att välja önskat våglängdsband och pekar sedan på **Förval** för att visa sparade favoriter. Välj sedan önskad favoritradiostation.

Peka på $\blacktriangleleft/\blacktriangleright$ för att gå till föregående/nästa sida med favoriter.

Söka efter radiostationsnamn (endast FM och DAB)

Välj våglängdsband, FM eller DAB (om det finns) och peka sedan på **Lista** för att visa en alfabetisk lista över tillgängliga radiostationer.

Peka på \blacktriangledown eller \blacktriangle för att manuellt söka efter det önskade stationsnamnet. Frekvensen kan visas istället om stationsnamnet inte är tillgängligt. Välj ett objekt i listan för att ta in den valda stationen (\mathbb{M}) indikerar den station som spelas för närvarande).

Den alfabetiska listan innehåller upp till 50 radiostationer med den bästa mottagningen. Denna lista kan uppdateras när som helst. Se "Listor för autosparade stationer" \rightarrow 52.

NAVI 80 IntelliLink - Manuell stationssökning

Välj önskat våglängdsband och peka sedan på $<$ eller $>$ för att stegvis växla till nästa/föregående frekvens.

Sökning efter sparad station

Tack vare detta kan du välja stationer som du har sparat tidigare.

För att spara en station väljer du våglängdsband och station och pekar sedan på **Förval** för att visa sparade favoriter.

Håll kvar fingret på önskad plats tills ett pip hörs. Frekvensen eller namnet på radiostationen visas på favoritplatsen, vilket bekräftar att stationen har sparats. 6 stationer per frekvensband kan sparas.

Alternativt kan du välja önskat våglängdsband och önskad station, och sedan välja **Frekvens** eller **Lista**. Peka på $+$ för att visa en snabbmeny

och välj sedan **Spara som förval**. Håll kvar fingret på önskad plats tills ett pip hörs.

Hämta en sparad station

Du återkallar en station genom att välja önskat våglängdsband och pekar sedan på **Förval** för att visa sparade favoriter. Välj sedan önskad favoritradiostation.

Söka efter radiostationsnamn (endast FM)

Välj FM-bandet och peka sedan på **Lista** för att visa en alfabetisk lista över tillgängliga radiostationer.

Peka på ↑ eller ↓ för att manuellt söka efter det önskade stationsnamnet. Frekvensen kan visas istället om stationsnamnet inte är tillgängligt.

Den alfabetiska listan innehåller upp till 50 radiostationer med den bästa mottagningen. Denna lista kan uppdateras när som helst. Se "Listor för autosparade stationer" ⇨ 52.

Listor för autosparade stationer

Med autospar-funktionen kan man göra en sökning efter de stationer som har bäst mottagning i ett våglängdsområde och automatiskt spara dessa.

Automatisk stationslagring

R15 BT USB, R16 BT USB, CD16 BT USB, CD18 BT USB - Spara stationer automatiskt

FM-bandet har en autosparlista (AST) där sex stationer kan sparas. När du lyssnar på radion trycker du ned och håller in **RADIO**: De sex stationerna med bäst mottagning sparas automatiskt på AST.

Observera!

På grund av signalstyrka kan det hända att färre än sex stationer sparas.

Hämta en station

R15 BT USB, R16 BT USB, CD16 BT USB, CD18 BT USB - Hämta en station

Välj frekvensband och tryck in stationsknapp 1-6 kort för att hämta en sparad station.

För att hämta en station på Listan för autosparade stationer (AST) medan du lyssnar på radion trycker du kort på **SETUP** för att aktivera läget AST. Den senast mottagna stationen ställs in. Tryck kort på stationsknapp 1...6 för att hämta en annan lagrad station i listan för autosparade stationer.

Uppdatera stationslista manuellt

Stationer går också att spara manuellt i listorna för autosparade stationer.

Observera!

Endast tillgänglig vid NAVI 50 IntelliLink och NAVI 80 IntelliLink.

För att uppdatera stationslistorna och få de senaste listorna aktiverar du systemuppdateringen manuellt.

Beroende på infotainmentsystemet kan det hända att ljudet stängs av under en manuell uppdatering.

NAVI 50 IntelliLink - Uppdatera stationslista manuellt

Peka på **Alternativ**, bläddra ned till **Uppdatera lista** och välj sedan **Start; Uppdaterar ...** visas på displayen tills uppdateringen är slutförd.

Observera!

Om DAB är tillgängligt rekommenderas att du uppdaterar listan över DAB-stationer manuellt när systemet är på.

NAVI 80 IntelliLink - Uppdatera stationslista manuellt

Från startsidan pekar du på **MENY** och sedan **Multimedia** följt av **Inställningar**. Välj **Radio** och rulla ner till **Uppdatera radiolista**.

Välj alternativt (beroende på version) **Multimedia** och sedan **Radio** och välj något av följande sätt:

- **Förval**
- **Lista**
- **Frekvens**

Peka sedan på **+** för att visa en snabbmeny och välj **Uppdatera radiolista**.

Radio Data System (RDS)

RDS är en FM-stationtjänst som hjälper dig att hitta önskad station och garanterar att den tas emot felfritt.

Fördelar med RDS

- Programnamnet på den valda stationen visas på displayen istället för dess frekvens.
- Vid en automatisk stationssökning tar infotainmentsystemet endast emot RDS-stationer.
- Med AF (Alternative Frequency) ställer infotainmentsystemet alltid in den sändningsfrekvens som ger bäst mottagning för den valda stationen.

R15 BT USB, R16 BT USB, CD16 BT USB, CD18 BT USB - RDS-funktioner

Ställa in RDS

Tryck på **SETUP** och vrid på **OK** för att komma till menyn **RDS**. Tryck på knappen för att välja.

Vrid vridknappen för att välja **RDS-inställning**:

Koppla till/från RDS

Tryck på **Alternativ** på displayen. Följande inställningar kan ändras:

Slå på/stäng av **RDS-AF** genom att trycka på **OK**. **AF** visas på displayen när RDS är aktivt.

Textinformation (radiotext)

Vissa FM-radiostationer sänder ut textinformation om det utsända programmet (t.ex. låtens namn).

Tryck på **SETUP** och vrid på **OK** för att komma till menyn **Radiotexter**.

Vrid på vridknappen för att välja **Radio** och tryck på knappen för att se denna information.

NAVI 50 IntelliLink - RDS-funktioner

Ställa in RDS

Välj **Alternativ**. Följande inställningar kan ändras:

- **RDS (På/Av)**
Stäng av den om den inte behövs.
- **TA (På/Av)**
Se nedan.
- **Region/AF (På/Av)**
Se nedan.
- **Nyheter (På/Av)**
Se nedan.
- **AM (På/Av)**
Stäng av den om den inte behövs.
- **Uppdatera listan (Start)**
Se (NAVI 50 IntelliLink) "Listor för autosparade stationer" ⇨ 52.

TA (Trafikmeddelanden)

Om **trafikmeddelanden** är aktiverade:

- Trafikmeddelanden från vissa FM-radiostationer (och DAB-stationer om det finns) sänds automatiskt.
- Radio och uppspelning från externa ljudkällor avbryts så länge trafikmeddelandet varar.

Observera!

Automatisk sändning av trafikmeddelanden avaktiveras om våglängdsområdet är inställt på **AM**.

Region/AF

Om RDS-funktionen är aktiverad och **Region/AF** är påslaget:

Frekvensen för vissa FM-radiokanaler kan ändras beroende på det geografiska området.

Dålig mottagning kan ibland ge upphov till instabila och oönskade förändringar av frekvensen. Slå av **Region/AF** vid behov.

Nyheter

Om **Nyheter** är aktiverat:

- Nyhetsmeddelanden från vissa FM-radiostationer (och DAB-stationer om det finns) sänds automatiskt.
- Radio och uppspelning från externa ljudkällor avbryts så länge trafikmeddelandet varar.

Textinformation (radiotext)

Vissa FM-radiostationer (och DAB-stationer om tillgängliga) sänder ut textinformation om det utsända programmet (t.ex. låtens namn).

NAVI 80 IntelliLink - RDS-funktioner

Ställa in RDS

För att komma åt menyn Radioinställningar från startsidan väljer du **MENY** och sedan **Multimedia** följt av **Inställningar** och **Radio**.

Peka på **+**, beroende på version, för att visa en snabbmeny och välj alternativet "Radioinställningar".

Följande radioinställningar kan uppdateras:

- slå på/av sökning efter alternativa frekvenser (AF)
- slå på/av i-Traffic (trafikprograminformation)
- slå på/av programtyp (PtY)
- slå på/av SimulCast
- visa i-announcement-information (t.ex. väderinformation för området, händelseinformation)
- uppdatera listan med sparade radiostationer

Alternativ frekvens (AF)

Aktivera RDS-AF-funktionen för att alltid ställa in den bästa sändningsfrekvensen för den valda stationen

Dålig mottagning kan ibland ge upphov till instabila och oönskade förändringar av frekvensen. Stäng av RDS-AF-funktionen vid behov.

I-traffic (trafikprograminformation)

Stationer med radiotjänst för trafikinformation är FM RDS-stationer som sänder trafiknyheter.

Aktivera I-Traffic för att ta emot trafikmeddelanden automatiskt när de sänds.

Sökning efter programtyp (PtY)

Aktivera PtY för att visa vilken typ av program (t.ex. nyheter, sport) som sänds för närvarande

Uppdatera radiolista

Se (NAVI 80 IntelliLink) "Listor för autosparade stationer" ⇨ 52.

SimulCast

Slå på SimulCast-funktionen för automatisk växling från en DR-station (digital radio) till samma station på FM-bandet vid en förlust av mottagningen.

i-announcement

Välj att visa information som väder och händelser i närheten.

Textinformation (radiotext)

Vissa FM-radiostationer sänder ut textinformation om det utsända programmet (t.ex. låtens namn).

För att kontrollera textinformation när du befinner dig i valfritt radioläge (t.ex. **Förval**, **Lista**, **Frekvens**) pekar du på **+** för att visa en snabbmeny

och väljer sedan alternativet textinformation genom att t.ex. välja "Visa radiotext".

Digital Audio Broadcasting

Digital Audio Broadcasting (DAB) är ett innovativt och universellt sändningssystem.

Allmän information

- DAB-stationer visas med programnamnet istället för sändningsfrekvensen.
- Med DAB kan ett flertal radioprogram (tjänster) sändas på en och samma frekvens (grupp).
- Förutom digital ljudkvalitet av hög klass kan DAB även sända programrelaterad information och många andra typer av information inklusive rese- och trafikinformation.
- Så länge som en DAB-mottagare kan ta emot signalen som skickas ut av en radiostation (även om signalen är mycket svag) kan ljud återges.

- Ljudet riskerar inte att långsamt försvinna, vilket annars är typiskt för mottagning i AM- och FM-bandet. DAB-signalen återges med konstant ljudvolym.
- Med DAB slipper man störningar som orsakas av stationer som ligger på närliggande frekvenser (ett annat fenomen som är vanligt för AM- och FM-bandet).

Om DAB-signalen är för svag för att plockas upp av mottagaren växlar systemet över till samma program på en annan DAB eller FM-station.

- Om DAB-signalen studsar mot naturliga hinder eller byggnader ökas mottagningskvaliteten för DAB, till skillnad från AM- och FM-bandet där mottagningen försämras betydligt i sådana fall.
- När DAB-mottagning är aktiverad förblir infotainmentsystemets FM-mottagare aktiv i bakgrunden och söker ständigt efter de FM-stationer som har bäst mottagning.

CD-spelare

Allmän information	57
Användning	58

Allmän information

Infotainmentsystemets CD-spelare kan spela ljud-CD-skivor, MP3-skivor och även WMA-skivor (beroende på version).

CD16 BT, CD18 BT: AAC- och WAV-format kan också spelas upp.

Upplysningar om ljud-CD-skivor och MP3/WMA-CD-skivor

Se upp

Under inga villkor får du sätta i DVD-skivor, singel-CD med 8 cm diameter eller formade CD-skivor i ljudsystemet.

Du får inte sätta dekaler på CD-skivor. Då kan skivorna fasta i CD-enheten och förstöra den. Då krävs ett kostsamt byte av enheten.

- Audio-CD-skivor vars kopierings-skydd inte överensstämmer med standarden för audio-CD-skivor riskerar att spelas upp på ett felaktigt sätt eller att inte fungera överhuvudtaget.

- Brända CD-R- och CD-RW-skivor och WMA-filer med DRM (Digital Rights Management) från webbmusikaffärer kanske inte går att spela korrekt eller över huvud taget.
- För Mixed-Mode cd-skivor (innehåller en kombination av audio och data, t.ex. MP3) är det bara ljudspåren som registreras och spelas upp.
- Skivor som har bränts hemma (CD-R- och CD-RW-skivor) är känsligare för felaktig behandling än vanliga CD-skivor. Se därför till att hantera CD-R- och CD-RW-skivor på ett korrekt sätt. Se nedan.
- Undvik att vidröra CD-skivans spelyta vid byte av skiva.
- Lägg direkt tillbaka CD-skivorna i fodralet när du tagit ut dem ur CD-spelaren. På så sätt skyddar du skivorna från smuts och från skador.
- Smuts och vätskor på CD-skivor riskerar att smutsa ner ljudspelarens lins, vilket kan leda till att fel uppstår.

- Skydda CD-skivorna mot hög värme och direkt solljus.
- Följande begränsningar gäller för MP3/WMA-skivor:

Endast MP3-filer och WMA-filer kan läsas.

Maximalt djup för mappstrukturen: 11 nivåer.

Maximalt antal MP3- och/eller WMA-filer som kan sparas: 1 000 filer.

Användbara format för spellistorna: .m3u, .pls.

Inmatningarna i spellistorna måste vara utformade som relativa vägar.

- Användningen av MP3- och WMA-filer är identisk. När en CD-skiva med WMA-filer laddas visas MP3-relaterade menyer.

Användning

CD16 BT USB, CD18 BT USB - Använda CD-spelaren

Starta CD-uppspelning

Slå på infotainmentsystemet (genom att trycka på ) och sätt i CD-skivan med den tryckta sidan vänd uppåt i CD-uttaget tills den dras in: CD-uppspelningen startar automatiskt.

Om det redan finns en CD i enheten trycker du på **MEDIA** flera gånger för att välja önskad ljudkälla: CD-uppspelning startas.

Observera!

Beroende på vilka data som sparats på CD- eller MP3-skivan visas olika information om skivan och det aktuella spåret på displayen.

Välja ett album eller ett spår

Vrid på **BROWSE** för att välja ett album eller ett spår från listan.

Tryck på knappen för att välja.

Hoppa till nästa eller föregående titel

Tryck en eller flera gånger kort på  eller .

Snabbspolning framåt eller bakåt

Håll in  eller  för att snabbspola aktuellt spår framåt eller bakåt.

Upprepa

Tryck och håll ned sifferknappen 1 under uppspelning av CD (från stationsknapparna 1...6) för att repetera det aktuella spåret.

RPT visas på displayen när Repetera är aktivt.

Tryck och håll ned sifferknappen 1 igen för att avaktivera.

RPT visas inte längre på displayen.

Slumpvis uppspelning

Tryck och håll ned sifferknappen 2 under uppspelning av CD (från stationsknapparna 1...6) för att aktivera slumpmässig uppspelning.

MIX visas på displayen när slumpvis uppspelning är aktiv.

Observera!

På en MP3-cd gäller slumpmässig uppspelning endast för det aktuella albumet.

Tryck och håll ned sifferknappen 2 igen för att avaktivera.

MIX visas inte längre på displayen. Slumpvis uppspelning kan även deaktiveras genom utmatning av CD:n.

Observera!

Slumpvis uppspelning deaktiveras inte när ljudsystemet stängs av eller om källa byts.

Paus

Tryck kort på \odot , \otimes eller både \otimes och \otimes samtidigt för att avbryta uppspelningen av CD/MP3-CD. Tryck igen för att återuppta uppspelningen.

Pausfunktionen deaktiveras automatiskt när volymen ställs in, ljudkällan ändras eller automatiska informationsmeddelanden matas ut.

Visa extra textinformation (CD-text eller ID3-tag)

När du har valt spår eller album, tryck kortvarigt på **TEXT** för att visa textinformation på CD-skivan (t.ex. artisters namn, albumnamn eller låttitel).

För att visa all textinformation på en gång håller du **TEXT** intryckt.

Lämna visningsläget genom att trycka på \rightarrow .

Ta ut en CD-skiva

Tryck på \triangle : CD-skivan matas ut.

Om CD-skivan inte avlägsnas när den har matats ut, kommer den automatiskt att dras in igen efter några sekunder.

NAVI 80 IntelliLink (typ B och C) - användning av CD-spelare

När CD-spelaren är vald innehåller displayen följande alternativ:

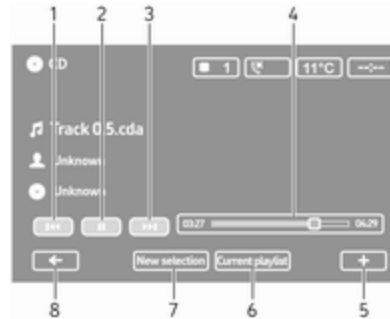

1. \lll : Flytta till föregående spår.

2. \parallel : Pausa spår.

3. \ggg : Flytta till nästa spår.

4. Rullningslist för tid som förflutit: Bläddra genom spår.

5. \oplus : Öppna snabbmenyn för att ändra ljudkälla eller komma åt spårinställningarna (t.ex. för att slå på/av blandning eller upprepning, visa information om aktuellt spår och öppna ljudinställningar).

6. **Aktuell spellista**: Gå till listan över aktuell uppspelning.

7. **Nytt urval**: Välj ett annat spår från den anslutna ljudkällan.

8. \leftarrow : Återgå till föregående skärm.

Starta CD-uppspelning

Slå på infotainmentsystemet (genom att trycka på \odot) och sätt i CD-skivan med den tryckta sidan vänd uppåt i CD-uttaget tills den dras in: CD-uppspelningen startar automatiskt.

Om det redan finns en CD i enheten pekar du på ∇ i det övre vänstra hörnet och väljer **CD**, eller trycker på **MEDIA** eller **AUDIO** upprepade gånger för att välja önskad ljudkälla. CD-uppspelningen startar.

Observera!

Beroende på vilka data som sparats på CD-eller MP3-skivan visas olika information om skivan och det aktuella spåret på displayen.

Välja ett album eller ett spår

Peka på **New selection** eller **Current playlist**, eller vrid på vredet i mitten för att välja ett album eller ett spår från listan.

Hoppa till nästa eller föregående titel

Peka kort en eller flera gånger på **⏩** eller **⏪**.

Snabbspolning framåt eller bakåt

Håll in **⏩** eller **⏪** för att snabbspola aktuellt spår framåt eller bakåt.

Upprepa

Peka på **+** eller tryck på **Options** på den centrala styrenheten för att komma åt inställningsmenyn, välj sedan **Repeat** för att aktivera.

Slumpvis uppspelning

Peka på **+** eller tryck på **Options** på den centrala styrenheten för att komma åt inställningsmenyn, välj sedan **Shuffle** för att aktivera.

Observera!

På en CD MP3/WMA gäller den slumpvisa uppspelningsfunktionen det aktuella albumet och flyttar sedan till nästa album.

Paus

Peka kort på **||** eller tryck på volymratten, **⏸** eller både **⏩** och **⏪** samtidigt för att avbryta uppspelningen av CD/MP3-CD. Tryck igen för att återuppta uppspelningen.

Pausfunktionen deaktiveras automatiskt när volymen ställs in, ljudkällan ändras eller automatiska informationsmeddelanden matas ut.

Visa extra textinformation (CD-text eller ID3-tag)

Peka på **+** och välj sedan **Track details** för att komma åt textinformationen på CD:n (t.ex. artistens namn, albumets eller låtens namn).

Ta ut en CD-skiva

Peka på **+** och välj sedan **Eject**, eller tryck på **⏏**: CD-skivan matas ut.

Om CD-skivan inte avlägsnas när den har matats ut, kommer den automatiskt att dras in igen efter några sekunder.

AUX-ingång

Allmän information	61
Användning	61

Allmän information



Beroende på version finns det i infotainmentenheten (eller på instrumentpanelen) ett AUX-uttag för anslutning av externa ljudkällor.

Observera!

Anslutningen måste alltid vara ren och torr.

Du kan till exempel ansluta en bärbar CD-spelare till AUX-ingången med en 3,5 mm teleplugg.

Användning

En ljudkälla som ansluts till AUX-ingången kan bara drivas via reglagen på ljudkällan, dvs. inte via infotainmentsystemet. Välj ett spår direkt på ljudkällan endast när bilen står still.

Se upp

Innan du ansluter eller kopplar från en tillbehörsenhet, t.ex. en bärbar CD-spelare bör du stänga av spelaren och infotainmentsystemet för att undvika kvalitetsproblem och möjliga skador på utrustningen.

Vid anslutning via kontaktpluggen upptäcker systemet ljudkällan automatiskt. Beroende på inspelningsvolym kan det förekomma en fördröjning innan ljudkällan hörs.

Artisten eller spårnamnet visas inte på displayen.

Observera!

Se till att tillbehörsutrustningen förvaras på ett säkert sätt under körning. Personerna i bilen skadas av föremål som kastas omkring vid hård inbromsning, plötslig riktningförändring eller en olycka.

R15 BT USB, R16 BT USB, CD16 BT USB, CD18 BT USB- Använda AUX-ingången

Tryck på **MEDIA** eller **AUDIO/SOURCE** för att byta ljudkälla till AUX-läge. Slå därefter på den externa enheten. AUX visas på displayen.



AUX-inställningar

Tryck på **SETUP** flera gånger för att öppna inställningsmenyn.

Välj AUX IN och vrid på **OK** tills den önskade inställningen är markerad:

- HI (300 mV)
- MID (600 mV)
- LO (1200 mV)

NAVI 50 IntelliLink - Använda AUX-ingången

Du kan när som helst visa mediame-nyn genom att peka på  följt av /
 **MEDIA**.

Pecka på  i övre vänstra hörnet för att växla mellan externa ljudkällor. Följande alternativ finns tillgängliga:

- **USB:** Se (NAVI 50 IntelliLink) "USB-port" ⇨ 63.
- **iPod:** Se (NAVI 50 IntelliLink) "USB-port" ⇨ 63.
- **BT:** Se (NAVI 50 IntelliLink) "Bluetooth-musik" ⇨ 67.
- **AUX:** Välj denna meny för att ändra ljudkälla till AUX-läge och slå sedan på den externa enheten.

NAVI 80 IntelliLink - Använda AUX-ingången

Ändra ljudkälla till AUX-läge för att spela upp innehåll från en ansluten extern enhet.

För att komma till mediamenyn från startsidan pekar du på **MENY** och sedan på **Multimedia** följt av **Media**.

Pecka på  för att visa en snabbmeny (beroende på version). Följande alternativ finns tillgängliga:

- **Uttag för externa enheter:** Ändra ljudkällan till AUX-läge och slå sedan på den externa enheten.
- **USB:** Se (NAVI 80 IntelliLink) "USB-port" ⇨ 63.
- **Bluetooth-förbindelse:** Se (NAVI 80 IntelliLink) "Bluetooth-musik" ⇨ 67
- **CD-spelare:** Se (NAVI 80 IntelliLink) "Användning av CD-spelaren" ⇨ 58.
- **SD-kort:** Funktionen påminner om CD-spelarens funktion ⇨ 58.

USB-port

Allmän information 63
Uppspelning av sparade ljudfiler . 64

Allmän information



Beroende på version finns det i infotainmentenheten (eller på instrumentpanelen) ett USB-uttag ^ψ för anslutning av externa ljudkällor.

Observera!

Anslutningen måste alltid vara ren och torr.

Du kan ansluta en MP3-spelare, USB-enhet, iPod eller en smarttelefon till USB-porten.

Dessa enheter regleras via infotainmentssystemets reglage och menyer.

Upplysningar

MP3-spelare och USB-minnen

- De MP3-spelare och USB-minnen som ansluts måste uppfylla USB Mass Storage Class-specifikation (USB MSC).
- Endast MP3-spelare och USB-minnen med en sektorstorlek på 512 bytes och en klusterstorlek mindre än eller lika med 32 kbyte i filsystemet FAT32 stöds.
- Hårddiskar (HDD) stöds inte.
- Följande restriktioner gäller för data lagrade på MP3-spelare eller USB-minnen:

Endast filer av typen MP3, WMA- och (beroende på infotainment-systemet) ACC kan läsas. WAV-filer och alla andra komprimerade filer kan inte spelas upp.

Maximalt djup för mappstrukturen: 11 nivåer.

Maximalt antal filer som kan sparas: 1 000 filer.

NAVI 50 IntelliLink: Minsta rekommenderade lagringskapacitet för USB-enheten är 4 GB. Rekommenderad maximal lagringskapacitet är 32 GB.

WMA-filer med DRM (Digital Rights Management) från webb-musikaffärer kan spelas upp fel eller inte alls.

Användbara format för spellistorna: .m3u, .pls.

Inmatningarna i spellistorna måste vara utformade som relativa vägar.

Uppspelning av sparade ljudfiler

När enheten är ansluten går det bara att använda reglagen och menyerna i infotainmentsystemet för att styra ljudenheten.

R15 BT USB, R16 BT USB, CD16 BT USB, CD18 BT USB - Spela upp musik via USB-uttaget

MP3-spelare/iPod/USB-enheter

Systemet känner av ljudenheten när en USB-enhet ansluts och aktuellt spår visas automatiskt.

Om en ny ljudenhet ansluts spelas det första spåret i den första mappen automatiskt. När du ansluter enheten igen fortsätter spelaren att spela upp det spår som spelades tidigare.

Beroende på den anslutna ljudenheten väljer du en mapp (MP3-spelare, USB-enhet) eller en spellista (bärbar digital musikspelare).

Användningen av datakällor anslutna via USB är i huvudsak densamma som för en ljud-/MP3-/WMA-CD
⇨ 58.

Välja titel

För att välja spår direkt (och byta mappar) går du först in på menyn för ljudenheten genom att trycka på OK under uppspelningen. Välj spår och byt mapp genom att vrida och trycka på knappen.

NAVI 50 IntelliLink - Spela upp musik via USB-uttaget

MP3-spelare/USB-minnen/iPod

Systemet känner av ljudenheten när en USB-enhet ansluts och aktuellt spår visas automatiskt. Enhetstypen (MP3-spelare/USB-enhet eller iPod) känns också igen, och det relevanta läget för ljudkälla (USB eller iPod) väljs automatiskt.

När menyn  **MEDIA** är aktiv är följande undermenyer tillgängliga:

- **Huvudmeny/Spelare**
- **Lista**
- **Alternativ**

Peka på ▼ i övre vänstra hörnet för att växla mellan ljudkällor. Följande alternativ finns tillgängliga:

- **USB:** Välj denna meny för att ändra ljudkällan till USB-läge.

Observera!

Under användningen laddas eller bibehålls laddningen i batteriet på den anslutna USB-enheten.

- **iPod:** Välj denna meny för att ändra ljudkällan till iPod-läge.

- **BT:** Se (NAVI 50 IntelliLink) "Spela musik via Bluetooth" - ⇨ 67.
- **AUX:** Se (NAVI 50 IntelliLink) - "Användning av aux-ingång" ⇨ 61.

Huvudmeny/Spelare

Välj för att visa det aktuella spåret. På den här skärmen är följande alternativ tillgängliga:

- ◀◀ (hoppa till föregående spår, håll in för att snabbspola bakåt)
- II/▶ (paus/spela upp)
- ▶▶ (hoppa till nästa spår, håll in för att snabbspola framåt)

Lista

Visar en lista över spåren i den aktuella skivan/mappen. Välj ett visst spår för att spela upp det direkt.

Observera!

Som standard listas albumen i alfabetsisk ordning.

Om en USB-enhet är ansluten är alla mappar på samma nivå i trädstrukturen.

Du kan återgå till den föregående nivån i mappträdstrukturen genom att peka på ↑.

Alternativ

Välj för att visa följande alternativ:

- **Upprepa** (av/spår/mapp/alla)
- **Blanda** (På/Av)

NAVI 80 IntelliLink - Spela upp musik via USB-uttaget

MP3-spelare / USB-minnen

Ändra ljudkälla till USB-läge för att spela upp filer från en ansluten USB-enhet.

För att komma till mediamenyn från startsidan väljer du **MENY** och sedan **Multimedia** följt av **Media**.

Pecka på + för att visa en snabbmeny (beroende på version). Följande alternativ finns tillgängliga:

- **USB:** Ändra ljudkälla till USB-läge.
- **Uttag för externa enheter:** Se (NAVI 80 IntelliLink) "AUX-ingång" ⇨ 61.

- **Bluetooth-förbindelse:** Se (NAVI 80 IntelliLink) "Spela musik via Bluetooth" - ⇨ 67.

- **SD-kort**

- **CD-spelare:** Se (NAVI 80 IntelliLink) "Användning av CD-spelaren" ⇨ 58.

När USB-läget är valt innehåller displayen följande alternativ:

- ◀◀ eller ▶▶: Flytta till föregående/nästa spår.
- II: Pausa spår.
- Rullningslist för tid som förflutit: Bläddra genom spår.
- **Nytt urval:** Välj ett annat spår från den anslutna ljudkällan.
- **Aktuell spellista:** Gå till listan över aktuell uppspelning.
- ◀: Återgå till föregående skärm.
- +: Öppna snabbmenyn för att ändra ljudkälla eller komma åt spårinställningarna (t.ex. för att slå på/av blandning eller upprepning, visa information om aktuellt spår och öppna ljudinställningar).

Koppla bort från USB-uttaget

Uppspelningen avbryts omedelbart när den ljudenheten kopplas bort från USB-uttaget.

Bluetooth-musik

Allmän information	67
Användning	67

Allmän information

Externa ljudkällor med Bluetooth-funktion (t.ex. musikmobiler, MP3-spelare etc.), med funktion för Bluetooth-musikprotokollet A2DP, kan anslutas trådlöst till infotainment-systemet.

Upplysningar

- Infotainmentsystemet ansluter bara till Bluetooth-enheter med funktion för A2DP (Advanced Audio Distribution Profile). Det kan uppstå anslutningsproblem med tidigare versioner.
- Bluetooth-enheten måste ha funktioner för AVRCP (Audio Video Remote Control Profile) version 1.0 eller högre. Om enheten inte har funktioner för AVRCP kan bara volymen styras från infotainmentsystemet.
- Innan du ansluter Bluetooth-enheten till infotainmentsystemet ska du bekanta dig med dess bruksanvisning för Bluetooth-funktioner.

Användning

Förutsättningar

Följande förutsättningar måste uppfyllas för att styra en Bluetooth-aktiverad ljudenhet via infotainment-systemet:

- Infotainmentsystemets Bluetooth-funktion måste vara aktiverad.
Se "Bluetooth-anslutning" i avsnittet "Telefon" ⇨ 112.
- Bluetooth-funktionen hos den externa ljudenheten med Bluetooth-stöd måste aktiveras (se ljudenhetens bruksanvisning).
- Beroende på ljudkälla kan man behöve ställa in enheten på "synlig" (se ljudenhetens bruksanvisning).
- Ljudkällan måste paras och anslutas till infotainment-systemet.

R15 BT USB, R16 BT USB, CD16 BT USB, CD18 BT USB - Spela upp musik via Bluetooth

Bluetooth-anslutning

En anslutning måste ställas in mellan ljudenheten och infotainmentsystemet via Bluetooth, dvs. enheten måste paras ihop med bilen innan den används.

Se "Bluetooth-anslutning" i avsnittet "Telefon" ⇨ 112.

- Högst fem ljudenheter kan parkopplas och sparas i listan med enheter men endast en kan anslutas åt gången.
- Om enheten har både ljudspelar- och telefonfunktioner paras båda funktionerna ihop med systemet. Parning av en mobiltelefon ⇨ 110.
- Telefonfunktionerna fortsätter att vara aktiva när ljudspelaren används och ljuduppspelningen avbryts när telefonen används.

Para ihop en extern ljudenhet med infotainmentsystemet

För att parkoppla ljudenheten trycker du på **TEL** och väljer **Parkoppla enhet** genom att trycka på **OK**.

Skärmen **Klar att para ihop** visas.

Sedan ser du på ljudenheten vilken Bluetooth-utrustning som finns i närheten av enheten.

Välj **My Radio** (dvs. systemets namn) i listan på ljudenheten och skriv in den parningskod (om sådan krävs) som visas på infotainmentsystemets display med ljudenhetens knappats.

Observera!

Om ljudenheten inte har någon skärm anger du standard hopparningskoden på enheten och därefter på infotainmentsystemet. Se bruksanvisningen för denna standardhopparningskod, vanligtvis **0000**.

Beroende på enheten kan det hända att hopparningskoden måste anges i omvänd ordning dvs. först på infotainmentsystemet.

Om hopparningen misslyckas återgår systemet till föregående meny och motsvarande meddelande visas. Upprepa förfarandet vid behov.

När hopparningen är slutförd visas ett bekräftelsemeddelande följt av namnet på den hopparade ljudenheten på infotainmentsystemets display.

Observera!

När en Bluetooth-anslutning är aktiv kommer ljudenhetens batteri att laddas ur snabbare om den styrs via infotainmentsystemet.

Ansluta en ljudenhet

Ljudenheter ansluts automatiskt till infotainmentsystemet när hopparningen har genomförts.

För att ansluta en ljudenhet efter att den har parkopplats med systemet eller för att ansluta till en annan parkopplad ljudenhet än den aktuella, trycker du på **TEL** och väljer menyn **Välj enhet**. Enhetslistan visar de ljudenheter som redan är parade.

Välj önskad enhet i listan och bekräfta med **OK**. Ett skärmmeddelande bekräftar anslutningen.

Koppla från en ljudenhet

För att koppla från en ljudenhet från infotainmentsystemet trycker du på **TEL** (eller knappen **SETUP**) och

väljer **Bluetooth connection (Bluetooth-anslutning)**. Välj önskad enhet i enhetslistan och välj **Disconnect the device (koppla bort enhet)** och bekräfta genom att vrida och trycka på **OK**. Ett skärmeddelande bekräftar fränkopplingen.

Om ljudenheten stängs av eller Bluetooth-funktionen avaktiveras på ljudenheten kopplar det även från enheten från infotainmentsystemet.

Att ta bort parningen för en extern ljudenhet från infotainmentsystemet

Om listan med parade ljudenheter är full kan en ny enhet endast paras om en befintlig enhets parning tas bort.

För att ta bort parkopplingen, dvs. radera ljudenheten från systemets minne, tryck på **TEL** och välj **Ta bort enhet**. Välj önskad ljudenhet i listan och tryck på **OK** för att bekräfta borttagningen.

Hantering via infotainmentsystem

När enheten är parad och trådlöst ansluten börjar ljuduppspelningen automatiskt.

Ljudenheten kan då styras via infotainmentsystemets funktionsknappar, vridrattar och skärmmenyer.

Vilka funktioner som kan styras via infotainmentsystemet varierar beroende på typ av ljudspelare.

Användningen av ljudenheten när den är ansluten trådlöst liknar användningen av CD-spelaren ⇨ 58.

NAVI 50 IntelliLink - Spela upp musik via Bluetooth

Bluetooth-anslutning

En anslutning måste ställas in mellan ljudenheten och infotainmentsystemet via Bluetooth, dvs. enheten måste paras ihop med bilen innan den används.

Se (NAVI 50 IntelliLink) "Bluetooth-anslutning" i avsnittet "Telefon" ⇨ 112.

- Högst fem ljudenheter kan parkopplas och sparas i enhetslistan, men bara en kan vara ansluten i taget (beroende på version kan upp till åtta ljudenheter parkopplas).

- Om enheten har både ljudspelar- och telefonfunktioner paras båda funktionerna ihop med systemet. Parning av en mobiltelefon ⇨ 110.
- Telefonfunktionerna fortsätter att vara aktiva när ljudspelaren används och ljuduppspelningen avbryts när telefonen används.

Para ihop en extern ljudenhet med infotainmentsystemet

Parkoppla ljudenheten genom att peka på  följt av **INSTÄLLNINGAR**.

Välj **Bluetooth** och sedan antingen **Sök efter Bluetooth-enhet** eller **Behörighet för externa enheter**.

Sök på ljudenheten efter Bluetooth-enheter i närheten.

Välj infotainmentsystemets namn (t.ex. **MEDIA-NAV**) i listan på ljudenheten och skriv (vid behov) in den parkopplingskod som visas på infotainmentsystemets display med ljudenhetens knappats.

Standardparningskoden är **0000**. För att ändra denna kod innan hopparningsproceduren startar väljer du **Byt lösenord**.

Observera!

Om ljudenheten inte har någon skärm anger du standard hopparningskoden på enheten och därefter på infotainmentsystemet. Se bruksanvisningen för denna standardhopparningskod, vanligtvis **0000**.

Beroende på enheten kan det hända att hopparningskoden måste anges i omvänd ordning dvs. först på infotainmentsystemet.

Om hopparningen misslyckas kan du upprepa proceduren vid behov.

Observera!

När en Bluetooth-anslutning är aktiv kommer ljudenhetens batteri att laddas ur snabbare om den styrs via infotainmentsystemet.

Ansluta en ljudenhet

Ljudenheter ansluts automatiskt till infotainmentsystemet när hopparningen har genomförts.

Ändra den anslutna ljudenheten genom att peka på  följt av **⚙️INSTÄLLNINGAR**.

Välj sedan **Bluetooth** följt av **Visa listan över Bluetooth-enheter**.

Enhetslistan visar de ljudenheter som redan är parade.

Välj önskad ljudenhet i listan och bekräfta genom att peka på **OK**.

Koppla från en ljudenhet

Om ljudenheten stängs av eller Bluetooth-funktionen inaktiveras på ljudenheten kopplas enheten från infotainmentsystemet.

Att ta bort parningen för en extern ljudenhet från infotainmentsystemet

Om listan med parade ljudenheter är full kan en ny enhet endast paras om en befintlig enhets parning tas bort.

För att ta bort en parkoppling, d.v.s. ta bort en ljudenhet från systemets minne, pekar du på  följt av **⚙️INSTÄLLNINGAR**.

Välj **Bluetooth** och sedan **Visa listan över Bluetooth-enheter**.

Välj önskad ljudenhet i listan och peka sedan på  för att ta bort enheten. Om du vill kan du ta bort alla enheter i listan genom att välja **Alternativ** följt av **Ta bort alla**. Bekräfta med **OK**.

Hantering via infotainmentsystem

När enheten är parad och trådlöst ansluten börjar ljuduppspelningen automatiskt.

Ljudenheten kan sedan styras via infotainmentsystemets display.

Vilka funktioner som kan styras via infotainmentsystemet varierar beroende på typ av ljudspelare.

Att använda ljudenheten när den är trådlöst ansluten fungerar ungefär på samma sätt som när du spelar upp sparade ljudfiler via USB-uttaget. Se "(NAVI 50 IntelliLink) - "Spela musik via USB-uttaget" i avsnittet "USB-port" ⇨ 64.

NAVI 80 IntelliLink - Spela upp musik via Bluetooth

Bluetooth-anslutning

En anslutning måste ställas in mellan ljudenheten och infotainmentsystemet via Bluetooth, dvs. enheten måste paras ihop med bilen innan den används.

- Det finns ett maximalt antal ljudenheter som kan paras ihop och sparas i enhetslistan, men bara en kan vara ansluten åt gången.
- Om enheten har både ljudspelar- och telefonfunktioner paras båda funktionerna ihop med systemet. Parning av en mobiltelefon ⇨ 110.
- Telefonfunktionerna fortsätter att vara aktiva när ljudspelaren används och ljuduppspelningen avbryts när telefonen används.

Para ihop en extern ljudenhet med infotainmentsystemet

Från startsidan pekar du på **MENY** och sedan **Multimedia** följt av **Inställningar**.

Välj **Media** för att komma åt menyn Medieinställningar och välj sedan alternativet "Hantera Bluetooth-enheter"/"Konfigurera Bluetooth-anslutning".

Hoppningen går till på samma sätt som med en mobiltelefon. Se (NAVI 80 IntelliLink) "Bluetooth-anslutning" i avsnittet "Telefon" ⇨ 112.

Ansluta en ljudenhet

Ljudenheter ansluts automatiskt till infotainmentsystemet när hoppningen har genomförts.

Du kan när som helst ändra ljudkällan till Bluetooth-läge för att spela upp filer från en ansluten Bluetooth-enhet.

Från startsidan väljer du **MENY** och sedan **Multimedia** följt av **Media**.

Peka på **+** (för att visa en snabbmeny) beroende på version. Välj **Bluetooth/Bluetooth-anslutning** för att byta ljudkälla för Bluetooth.

Koppla från en ljudenhet

Om ljudenheten stängs av eller Bluetooth-funktionen inaktiveras på ljudenheten kopplas enheten från infotainmentsystemet.

Att ta bort parningen för en extern ljudenhet från infotainmentsystemet

För att ta bort hoppningen, dvs. radera en enhet från systemets minne:

Från startsidan pekar du på **MENY** och sedan **Multimedia** följt av **Inställningar**.

Välj **Media** för att komma åt menyn Medieinställningar och välj sedan alternativet "Hantera Bluetooth-enheter"/"Konfigurera Bluetooth-anslutning".

Tryck på **+** för att öppna en snabbmeny. Följande alternativ finns tillgängliga:

- **Deaktivera Bluetooth:** Välj för att deaktivera Bluetooth-funktion i infotainmentsystemet.

- **Ställ in så att TomTom visas:** Välj för att göra infotainmentsystemet "synligt" för andra Bluetooth-enheter så att de kan paras med systemet.
- **Koppla bort alla enheter:** Välj för att koppla bort alla för närvarande anslutna enheter från infotainmentsystemet utan att radera/ta bort parkopplingen av dem.
- **Radera enhet(er):** Välj att koppla bort en enhet från infotainment-systemet.

Borttagningen av parkopplingen går till på samma sätt som med en bortkoppling av en mobiltelefon. Se (NAVI 80 IntelliLink) "Bluetooth-anslutning" i avsnittet "Telefon" ⇨ 112.

Hantering via infotainmentsystem

När enheten är parad och trådlöst ansluten kan det hända att ljuduppspelningen börjar automatiskt.

Ljudenheten kan sedan styras via infotainmentsystemets display.

Vilka funktioner som kan styras via infotainmentsystemet varierar beroende på typ av ljudspelare.

Att använda ljudenheten när den är trådlöst ansluten fungerar ungefär på samma sätt som när du spelar upp sparade ljudfiler via USB-uttaget. Se "(NAVI 80 IntelliLink) - "Spela musik via USB-uttaget" i avsnittet "USB-port" ⇨ 64.

Externa enheter

Visa bilder	73
Spela upp filmer	73
Använda smartphone- applikationer	74

Visa bilder

NAVI 80 IntelliLink - Visa bilder

För att komma till menyn "Bilder" från startsidan pekar du på **MENY** och sedan på **Multimedia** följt av **Bilder**.

Observera!

Uppspelning är endast möjlig när bilen står stilla.

Välj den anslutna källenheten (t.ex. SD-kort, USB) för att komma åt enskilda foton eller visa ett bildspel med alla kompatibla foton på enheten.

På displayen kan du använda följande alternativ:

- < eller >: Flytta till föregående/nästa bild.
- **Miniatyrer**: Växla mellan helskärm och minimerad vy.
- **Nytt urval**: Välj en annan bild från den anslutna källenheten.
- **+**: Öppna snabbmeny för att ändra källenheter eller komma åt fotoinställningarna.

När du visar ett foto eller bildspel kan du via snabbmenyn även

ange zoomnivå eller visa alla foton i miniatyrform.

Fotoinställningar - se (NAVI 80 IntelliLink) "Systeminställningar" ⇨ 43.

Spela upp filmer

NAVI 80 IntelliLink - Spela upp filmer

För att komma till "Video"-menyn från startsidan pekar du på **MENY** och sedan på **Multimedia** följt av **Video**.

Observera!

Uppspelning är endast möjlig när bilen står stilla.

Välj den anslutna källenheten (t.ex. SD-kort, USB) för att komma åt enskilda eller alla kompatibla videoklipp på enheten.

På displayen kan du använda följande alternativ:

- **⏮** eller **⏭**: Gå till föregående/nästa video.
- **⏸**: Pausa video.
- Rullningslist för tid som förflutit: Bläddra genom videoklipp.

- **Nytt urval:** Välj en annan bild från den anslutna källenheten.
- **Helskärm:** Växla till helskärmsläge.
- **←:** Återgå till föregående skärm.
- **+**: Öppna snabbmeny för att ändra källenhet eller komma åt videoinställningarna.

Under videouppspelning kan du också återgå till listan över videoklipp via snabbmenyn.

Videoinställningar - se (NAVI 80 IntelliLink) "Systeminställningar" ⇨ 43.

Använda smartphone-applikationer

NAVI 80 IntelliLink - Telefonprojicering

Telefonprojiceringsappen Android™ Auto visar utvalda appar från din smarttelefon på skärmen och gör att de kan styras direkt via infotainment-systemets reglage.

Kontrollera med enhetens tillverkare om denna funktion är kompatibel med din smarttelefon och om denna app är tillgänglig i det land du befinner dig i.

Förbereda en smartphone

Ladda ner Android Auto-appen till din smarttelefon från Google Play™-butiken.

Aktivera telefonprojicering

1. Anslut smarttelefonen till USB-porten ⇨ 63.
2. Godkänn begäran på skärmen.
3. Peka på **A** på skärmen och godkänn integritetsvillkoren. Vid användning första gången kan systemet visa uppmaningar på den mobila enheten för att kunna fortsätta.
4. Peka på **A** igen.

Nu kan telefonprojicering användas.

Använda telefonprojicering

- Visa Android Auto-menyn för den anslutna smarttelefonen genom att peka på **A** på skärmen.
- Håll **↻** på rattens eller rattstångens reglage intryckt för att komma åt röststyrningen.

Observera!

När navigations- och musikappar via Android Auto används ersätter de liknande appar som finns i NAVI 80 IntelliLink.

Återgå till infotainmentskärmen

Tryck på **🏠**.

Navigation

Allmän information	75
Användning	78
Inmatning av mål	91
Guidning	97
Symbolöversikt	104

Allmän information

⚠ Varning

Navigationssystemet är ett komplement till din navigeringsförmåga. Kör försiktigt och uppmärksam.

Om en anvisning från navigeringssystemet strider mot trafikreglerna är det alltid trafikreglerna som gäller.

Navigationssystemet vägleder dig till din destination tillförlitligt utan behov av fysiska kartor.

Om **Trafikinfo** tjänsten är tillgänglig i ditt land eller ditt område tas den aktuella trafiksituationen också med i ruttberäkningarna. Systemet tar emot trafikmeddelanden i det aktuella mottagningsområdet.

För att få den mest aktuella realtidsinformationen, abonnera på Live-tjänsterna.

Observera!

Endast tillgängligt vid
NAVI 80 IntelliLink.

Navigationssystemets funktion

Bilens position och förflyttning registreras av navigationssystemet med hjälp av sensorer.

Den tillryggalagda sträckan bestäms med hjälp av signalen från bilens hastighetsmätare och vidrörelserna i kurvor genom en gyroskop (tröghetskompass). Positionsbestämningen sker via GPS-satelliter (Global Positioning System).

Genom att jämföra dessa sensorsignaler med de digitala kartorna på navigeringssystemet går det att exakt bestämma bilens position.

Vid användning av bilen för första gången eller efter en färjetur etc. självkalibreras systemet. Det är därför normalt om det inte tillhåller en exakt position förrän bilen har körts en sträcka.

Sedan måladressen eller ett speciellt mål (nästa bensinstation, hotell etc.) matats in beräknas den aktuella positionen till den valda destinationen.

Ruttvägvisning ges genom röstutmatning och displayskärmen.

⚠ Varning

Områden som enkelriktade gator och fotgängarområden är inte utmärkta på navigeringssystemets karta. I sådana områden ger systemet en varning som du måste acceptera. Var därför uppmärksam på enkelriktade gator och andra vägar och öppningar som man inte får köra in i.

Observera!

Beroende på vilket infotainmentsystem du har kan det hända att radiomottagningen avbryts under röstvägledning och innan varje riktningsändring.

USB-minne (NAVI 50 IntelliLink)

För navigationssystemet krävs ett USB-minne som bland annat innehåller en digital karta över städer och vägar i ditt land.

Observera!

Använd ett USB-minne formaterat för FAT32-format, med minst 4 GB och maximalt 32 GB lagringskapacitet.

Efter de första 100 km körning går det att kontrollera eventuella kostnadsfria uppdateringar av den digitala kartan inom en period på 90 dagar.

Observera!

För att undvika eventuella tekniska problem bör du endast använda ett kompatibelt USB-minne vid användning och uppdatering av navigationssystemet. Sätt inte in USB-minnet i någon annan enhet (t.ex. digitalkamera, mobiltelefon, etc.), eller i någon annan bil.

Programinstallation

För att kunna uppdatera de digitala kartorna och dra nytta av exklusiva nedladdningsbara tjänster måste du skapa ett konto på webbplatsen opel.naviextras.com och installera den kostnadsfria programvaran.

Skapa ett konto

Skapa ditt webbkonto via opel.naviextras.com-webbplatsen. Välj t.ex. alternativet "Registrera" på webbplatsen och ange den information som krävs.

Installera programmet

Installera programvaran på din dator genom att ladda ned den från opel.naviextras.com.

Följ instruktionerna på skärmen för att installera programvaran och starta onlineprogrammet.

Registrering av navigationssystemet

Navigationssystemet måste vara registrerat på ditt nya webbkonto.

Sätt i ett tomt USB-minne i navigationssystemets USB-uttag. Peka på  och välj sedan **NAVI** / **Nav**, följt av **Alternativ** och sedan **Kartuppdatering**.

För att säkerställa att allt innehåll sparas i navigeringssystemets minne, väljer du **Alternativ** och sedan **Uppdatera**. Vänta tills uppdateringen är klar innan du tar ut USB-minnet.

Sätt sedan i USB-minnet i datorns USB-port när du är ansluten till Internet. När onlineprogrammet startar och USB-minnet känns igen visas systemets (eller programvarans) namn i programfönstret. Navigeringssystemet är nu registrerat på din användarprofil.

När installationen är klar känns USB-minnet automatiskt igen av navigeringssystemet och onlineprogrammet.

Uppdatering av USB-minnet och navigeringssystemet

Uppdateringar lanseras regelbundet, t.ex. för kart- och fartkamerarevideringar.

Observera!

I vissa länder är det olagligt att ladda ner och aktivera kameravarningsalternativet och att göra detta kan leda till åtal.

Dessa uppdateringar är bara tillgängliga via onlineprogrammets katalog, som nås via USB-minnet.

Med hjälp av onlineprogrammet kan du:

- uppdatera navigeringssystemet (kartor, fartkameror etc.)
- uppgradera till premiuminnehåll för intressanta platser
- lägga till eller ta bort data
- anpassa systemet

Onlineprogrammets menyer guidar dig genom dessa åtgärder.

Systemuppdatering

För att få ut så mycket som möjligt av navigeringssystemet bör du uppdatera det så ofta som möjligt.

Sätt i USB-minnet i navigeringssystemets USB-kontakt. Tillgängliga uppdateringar på USB-minnet känns igen av navigeringssystemet och uppdaterings-skärmen visas automatiskt.

Välj **Uppdatera** för att börja installera uppdateringarna i navigationssystemet.

Observera!

Navigationssystemet kan startas om automatiskt under uppdateringsprocessen.

Observera!

Peka på ← för att gå tillbaka till föregående skärm.

Eller peka på 🏠 följt av 🗺️ **NAVI** / **↑ Nav, Alternativ** och sedan **Kartuppdatering**. Välj sedan **Alternativ** följt av **Uppdatera** för att installera uppdateringar på navigationssystemet.

Vänta tills uppdateringen är klar innan du utför någon annan åtgärd eller tar ut USB-minnet.

SD-kort (NAVI 80 IntelliLink)

Ett SD-kort följer med navigeringssystemet och innehåller bland annat en digital karta över städer och vägar i ditt land.

Vänd dig till en verkstad för att köpa ett nytt SD-kort med en uppdaterad digital karta.

Observera!

För att undvika eventuella tekniska problem bör du endast använda ett kompatibelt SD-kort vid användning av navigationssystemet. Sätt inte in

SD-kortet i någon annan enhet (t.ex. digitalkamera, mobiltelefon, etc.), eller i någon annan bil.

Användning

USB-minne

NAVI 50 IntelliLink

Sätta i USB-minnet

Stäng av navigeringssystemet och sätt i USB-minnet i USB-porten på infotainmentsystemets panel. USB-minnet är ömtåligt, så behandla det med omsorg.

Ta bort USB-minnet

Stäng av navigeringssystemet och ta bort USB-minnet från USB-porten på infotainmentsystemets panel.

SD-kort

NAVI 80 IntelliLink

Sätta in SD-kortet



Stäng av infotainmentsystemet och sätt in SD-kortet i kortplatsen på instrumentpanelen. SD-kortet är ömtåligt. Böj det inte.

Se till att SD-kortet sätts i på rätt sätt. SD-kortet kan behöva sättas i åt olika håll beroende på var SD-kortplatsen är placerad i bilen.

Ta ut SD-kortet

För att ta bort SD-kortet från infotainmentsystemet går du till startsidan och pekar på **MENY** och sedan

System följt av **Ta bort SD-kort**. SD-kortet kan nu tas ut från sin kortplats på instrumentpanelen på ett säkert sätt.

Tryck på SD-kortet och lossa det sedan för att ta ut det från sitt fack. Kortet lossas något så att det går att dra ut.

Observera!

För att undvika eventuella tekniska problem bör du endast använda ett kompatibelt SD-kort vid användning och uppdatering av navigationssystemet. Sätt inte in SD-kortet i någon annan enhet (t.ex. digitalkamera, mobiltelefon, etc.), eller i någon annan bil.

Aktivering av navigationssystemet

Slå på

Navigationssystemet slås på automatiskt när tändningen slås på. I andra fall trycker du på .

Det går att använda navigeringssystemet i upp till 20 minuter när tändningen är av. Tryck på  för att slå på navigeringssystemet igen. Systemet



stängs av automatiskt upp till 20 minuter efter den senaste användaråtgärden.

Slå av

När tändningen är av stängs navigeringssystemet automatiskt av när förardörren öppnas.

Slå på tändningen och tryck på  för att stänga av navigeringssystemet.

Växla mellan navigeringssystemets och infotainmentsystemets menyer NAVI 50 IntelliLink



När navigeringssystemet är aktivt pekar du på  eller pekar på / och håller kvar för att återgå till infotainmentsystemets startsida.

NAVI 80 IntelliLink

När navigeringssystemet är aktivt pekar du på  (en eller flera gånger) för att återgå till infotainmentsystemets startsida.

Information på displayen

NAVI 50 IntelliLink (typ A) - Information på displayen Menyskärm

För att komma till navigeringsmenyn pekar du på  följt av  NAVI.



Navigeringssmenyskärmen innehåller följande menyer och undermenyer:

- **Mål**



Se (NAVI 50 IntelliLink) "Inmatning av mål" ⇨ 91.

- **Adress**
- **Points of Interest**



- **Historik**
- **Favoriter**
- **Sök på kartan**
- **Koordinat**
- **Rutt**
 - Se (NAVI 50 IntelliLink) "Ruttinformation" och "Redigera resväg" i avsnittet "Guidning" ⇨ 97.
 - **Skapa rutt/Redigera rutt**
 - **Undvika**
 - **Översikt**
 - **Avbryt rutt**
 - **Alternativa rutter**
 - **Resväg**
- **Alternativ**
 - Se (NAVI 50 IntelliLink) "Ställa in navigeringssystemet" nedan.
 - **Varningar**
 - **Ruttinställningar**
 - **Kartinställningar**
 - **Kartinställningar**
 - **Koordinatformat**

- GPS
- Kartuppdatering

Kartskärm





Om du vill gå till kartskärmen utan ruttnavigering pekar du på  följt av . Se (NAVI 50 IntelliLink) "Bläddra på kartan" i avsnittet "Guidning" ⇨ 97.

Peka var som helst på kartan. Markören indikerar den valda positionen. För att bläddra i kartan drar du markören i önskad riktning.

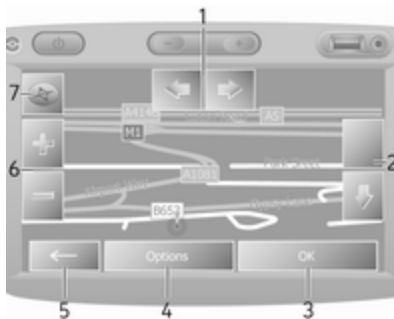
För att komma till kartan med ruttnavigering pekar du på  följt av  och anger ett mål. Se (NAVI 50 IntelliLink) "Inmatning av mål" ⇨ 91.

Kartskärmen (med eller utan ruttnavigering) innehåller följande reglage och information:



1. : Rotera kartan till vänster/höger
2. : Vy (låg/hög vy)
3. **OK** (med nedräkningstimer): Bekräfta åtgärder
4. **Alternativ**-menyn
5. : Återgå till föregående skärm
6. : Ändra skala (zooma in/ut)
7. Kompass (peka här för att växla mellan kartlägena 2D/3D)

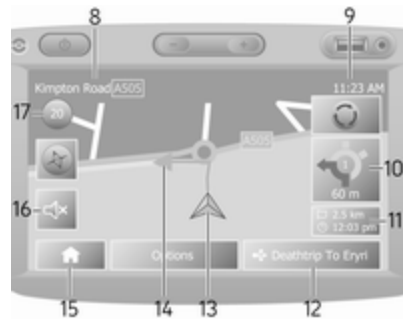

8. Namn på nästa stora väg eller vägskyltsinformation i förekommande fall
9. Aktuell tid
10. Riktning och avstånd till nästa riktningssändring
11. Reseinformation, t.ex. beräknad ankomsttid, total kvarvarande sträcka
12. Ljudanläggningsinformation
13. : Aktuell plats
14. Beräknad rutt och riktningssförändringar
15. Startsidan

16. : Röstvägledning på/av

17. Hastighetsgräns

Korsningsvy

När ruttnavigeringen är aktiv visas en närbild av korsningen automatiskt inför varje riktningssändring. Systemet återgår till normalvyn när du har passerat korsningen.

Motorvägsvy

När ruttnavigeringen är aktiv visas en 3D-vy över korsningen automatiskt inför varje motorvägsavfart. Systemet återgår till normalvyn när du har passerat avfarten.

Observera!

Vid vissa motorvägskorsningar kan det hända att bara en liten svängpil visas på kartan.

NAVI 50 IntelliLink (typ B) - Information på displayen Menyskärm

För att komma till navigeringsmenyn pekar du på följt av Nav.

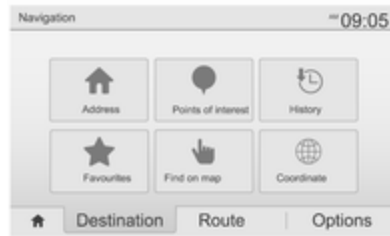

Navigeringsmenyskärmen innehåller följande menyer och undermenyer:

- **Mål**

Se (NAVI 50 IntelliLink) "Inmatning av mål" ↗ 91.

- Adress
- Points of interest
- Historik
- Favoriter
- Sök på kartan
- Koordinat

- **Rutt**

Se (NAVI 50 IntelliLink) "Ruttinformation" och "Redigera

resväg" i avsnittet "Guidning" ↗ 97.

- Skapa rutt/Redigera rutt
- Undvika
- Översikt
- Avbryt rutt
- Alternativa rutter
- Rutt

- **Alternativ**

Se (NAVI 50 IntelliLink) "Ställa in navigeringssystemet" nedan.

- Varningar
- Ruttinställningar
- Kartinställningar
- Kartinställningar
- Koordinatformat
- GPS
- Kartuppdatering
- Trafik

Kartskärm

För att gå till kartan utan ruttnavigering pekar du på följt av Karta (om tillgängligt). Se (NAVI 50 IntelliLink) "Gå igenom kartan" i avsnittet "Guidning" ↗ 97.

Peka var som helst på kartan. Markören indikerar den aktuella positionen. För att bläddra i kartan drar du den i önskad riktning. Om du vill återgå till bilens nuvarande position pekar du när som helst på ▲.

För att komma till kartan med ruttnavigering pekar du på 🏠 följt av ⬆️ Nav och anger ett mål. Se (NAVI 50 IntelliLink) "Inmatning av mål" ⇨ 91.

Peka var som helst på kartan. Markören indikerar den aktuella positionen. För att bläddra i kartan drar du den i önskad riktning.

Kartskärmen (med eller utan ruttnavigering) innehåller följande reglage och information:

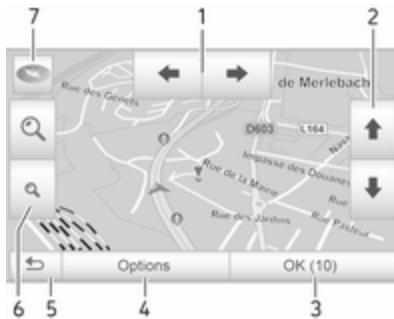

1. ◀️/➡️: Rotera kartan till vänster/höger
2. ⬆️/⬆️: Vy (låg/hög vy)
3. OK (med nedräkningstimer): Bekräfta åtgärder
4. Meny **Alternativ** (för rutt- och kartinställningar)
5. 🏠: Återgå till föregående skärm
6. 🔍/🔍: Ändra skala (zooma in/ut)
7. 🧭: Kompass (peka här för att växla mellan kartlägena "2D", "3D" och "2D Norr")

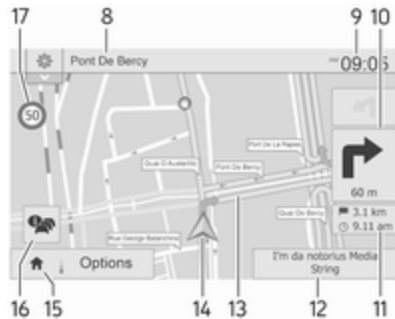

8. Namn på nästa stora väg eller vägskyltsinformation i förekommande fall
9. Aktuell tid
10. Riktning och avstånd till nästa riktningssändring
11. Reseinformation, t.ex. beräknad ankomsttid, total kvarvarande sträcka
12. Ljudsysteminformation (peka för att gå till ljudkälla)
13. Beräknad rutt och riktningssändringar
14. ▲: Aktuell plats
15. Startsidan

16. 📡: Trafikinformation (TMC - Traffic Message Channel)

17. Hastighetsgräns



21 20 19

18. ⚙️: Popup-menyn för inställningar (se alternativen nedan)

19. 🔊/🔇: Röstvägledning på/av

20. 🔍/🔍/🔍: Ändra skala (zooma in/ut)

21. N: Växla mellan kartlägena 2D, 3D och 2D Norr

Korsningsvy

När ruttnavigeringen är aktiv visas en närbild av korsningen automatiskt inför varje riktningssändring. Systemet återgår till normalvy när du har passerat korsningen.

Motorvägsvy

När ruttnavigeringen är aktiv visas en 3D-vy över korsningen automatiskt inför varje motorvägsavfart. Systemet återgår till normalvy när du har passerat avfarten.

Observera!

Vid vissa motorvägskorsningar kan det hända att bara en liten svängpil visas på kartan.

NAVI 80 IntelliLink - Information på displayen Menyskärm

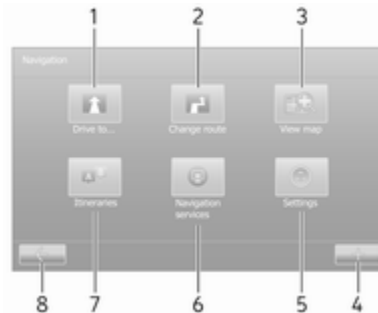

På startsidan pekar du på **MENY** följt av **Navigation** för att gå till navigationsmenyn.

Navigeringsmenyskärmen innehåller följande menyer, undermenyer och reglage:

1. KÖR TILL...

Se (NAVI 80 IntelliLink) "Inmatning av mål" ⇨ 91.

- Hem
- Sparade platser
- Adress
- Senaste destinationer
- Lokal sökning/TomTom-platser
- Intressant plats
- Position på kartan
- Latitud Longitud

2. ÄNDRA RUTT

Se (NAVI 80 IntelliLink) "Redigera resväg" i avsnittet "Guidning" ⇨ 97.

- Beräkna alternativ
- Avbryt rutt
- Kör via
- Undvik vägspärrar
- Undvik del av rutt
- Minimera förseningar

3. VISA KARTA

Se (NAVI 80 IntelliLink) "Gå igenom kartan" i avsnittet "Guidning" ⇨ 97.

- Använd denna plats för att...
- Hitta
- Ändra kartinformation
- Lägga till sparade platser

4. ⚡: Snabbmeny

5. INSTÄLLNINGAR

Se (NAVI 80 IntelliLink) "Ställa in navigeringssystemet" nedan.

- Stäng av röstvägledning
- Ruttplanering
- Visa intressanta platser på kartan
- Hantera intressanta platser
- Röst
- Ange hemplats
- Hantera sparade platser
- Byt karta
- Byt kartfärg
- Bilsymbol
- Avancerat

6. NAVIGERINGSTJÄNSTER

Se (NAVI 80 IntelliLink) "LIVE-tjänster" nedan.

- Trafik
- Fartkameror
- Lokal sökning/TomTom-platser
- My TomTom live
- Väder

7. RESPLANER

Se (NAVI 80 IntelliLink) "Redigera resväg" i avsnittet "Guidning" ⇨ 97.

8. ⏪: Återgå till föregående skärm

Kartskärm

För att komma åt kartskärmen utan navigation går du till startsidan och pekar på **MENY**, och sedan **Navigering** följt av **Visa karta**.

Peka var som helst på kartan. Markören indikerar den valda positionen. För att bläddra i kartan drar du markören i önskad riktning.

För att komma åt kartskärmen med navigation går du till startsidan och pekar på **MENY** följt av **Navigering**

och anger ett mål. Se (NAVI 80 IntelliLink) "Inmatning av mål" ⇨ 91.

Kartskärmen (med eller utan ruttnavigering) innehåller följande reglage och information:

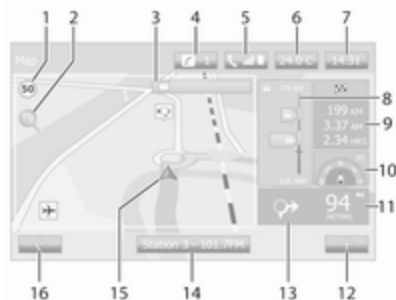

1. Hastighetsgräns (lyser rött och blinkar om hastighetsgränsen överskrids)
2. ⌕: Ändra skala (zooma in/ut)
3. Namn på nästa stora väg eller vägskyltsinformation i förekommande fall
4. ⚡: Systemmeddelanden (om utrustningen finns)

5. ☎: Telefoninformation
6. Yttertemperatur
7. Klocka
8. Live-tjänster: Trafikinformation (i förekommande fall), t.ex. händelser på vägen, mottagningsindikator, trafikarta, fartkamerornas placering (om tillgängligt) och väder vid resmålet.
9. Reseinformation, t.ex. beräknad ankomsttid, total kvarvarande sträcka, resestatus (grön/röd flagga)
Ruttöversikt
10. Kompass (peka här för att växla mellan kartlägena 2D/3D)
11. Ändra volym på guidningsinstruktioner
12. ⚡: Snabbmeny
13. Riktning och avstånd till nästa riktningssändring
14. Ljudanläggningsinformation
15. ▲: Nuvarande plats (markör)
Beräknad rutt och riktningförändringar
16. ⬅: Återgå till föregående skärm

Körfältsbilder

När ruttnavigeringen är aktiv visas inför varje större vägbyte en 3D-bild av korsningen automatiskt (med en pilhänvisning och vägskyltar). Systemet återgår till normalvyn när du har passerat avfarten.

För information om hur du stänger av körfältsbildvyn, se (NAVI 80 IntelliLink) "Avancerade inställningar" i "Ställa in navigeringssystemet" nedan.

Automatisk zoomning



När ruttnavigeringen är aktiv visas en närbild av korsningen automatiskt inför varje riktningssändring. Systemet återgår till normalvyn när du har passerat avfarten.

För information om hur du stänger av den automatiska zoomfunktionen, se (NAVI 80 IntelliLink) "Avancerade inställningar" i "Ställa in navigeringssystemet" nedan.

Använda knappsatser på skärmen

NAVI 50 IntelliLink - Använda tangentbord på displayen

Pecka på displayen för att flytta markören och skriva in tecken med både det alfabetiska och det numeriska tangentbordet.

- Välj **Alternativ** för att byta tangentbord (t.ex. Qwerty, ABC).
- Välj **1^&** för att växla till siffror och symboler.
- Välj ikonen för rullgardinsmeny  för att visa en lista med resultat för den aktuella åtgärden (t.ex. inmatning av mål).
- Du kan korrigera det du skrivit med hjälp av tecknet .
- Pecka på **←** för att stänga tangentbordet och återgå till föregående skärm.

Observera!

När du skriver in något kan vissa bokstäver och siffror inte väljas (de är nedtonade) baserat på den information som lagras i navigationssystemet.

Mer information finns i "Pekskärmsmanövrering" ⇨ 39.

NAVI 80 IntelliLink - Använda tangentbord på displayen

Peka på displayen för att flytta markören och skriva in tecken med både det alfabetiska och det numeriska tangentbordet.

- Du kan korrigera det du skrivit med hjälp av tecknet ✖.
- Peka på ← för att stänga tangentbordet och återgå till föregående skärm.

Mer information finns i "Pekskärmsmanövrering" ⇨ 39.

Live-tjänster**NAVI 80 IntelliLink - Live-tjänster**

Förutom navigationstjänster (t.ex. trafikinformation, fasta fartkameror), kan du lägga till extra funktioner genom att prenumerera på LIVE-tjänster.

LIVE-tjänsterna ger ständigt uppdaterad trafikinformation med "HD-Traffic™", uppdateringar och platser för fasta och mobila fartkameror, lokal sökning, väderprognos och information om prenumerationsstatus för "My TomTom LIVE".

Observera!

LIVE-tjänster är inte tillgängliga i vissa länder eller regioner.

Från startsidan pekar du på **MENY** och sedan **Navigation** följt av **Navigationstjänster**.

Följande menyer visas:

- **Traffic/HD Traffic**

Välj denna meny för att få uppdaterad trafikinformation i realtid.

Observera!

Tjänsten **HD-trafik** kallas **Trafik** om inget abonnemang har aktiverats.

- **Fartkameror**

Visar varningar för och placering av mobila fartkameror i realtid, fasta hastighetskameror och olycksdrabbade vägsträckor.

Du kan inaktivera funktionen via menyn "Fartkameror" i "LIVE-tjänster".

Rapportera fartkamerans placering, fast eller mobil.

Observera!

I vissa länder är det olagligt att ladda ner och aktivera kameravarningsalternativet och att göra detta kan leda till åtal.

- **Lokal sökning/TomTom-platser**

Med den här tjänsten kan du använda ett nyckelord för att snabbt hitta en intressant plats och ange den som ett mål.

- **My TomTom LIVE**

Visar sista dagen för prenumerations-tjänster.



- **Väder**

Väderprognostjänsten ger upp till fem dagars väderrapporter för

din aktuella position och ditt valda mål.

Ställa in navigationssystemet

Se NAVI 50 IntelliLink "Ställa in navigeringssystemet"

Peka på  följt av  NAVI /  Nav och sedan på **Alternativ**. Via denna meny kan du kontrollera och uppdatera följande kart- och navigeringsinställningar:

- **Varningar**
- **Ruttinställningar**
- **Kartinställningar**
- **Kartinställningar**
- **Koordinatformat**
- **GPS**
- **Kartuppdatering**
- **Trafik** (Tillgängligt beroende på version.)

Varningar

Välj **Varningar** för att komma till följande inställningar. (Stäng av om det inte behövs):

- **Varna vid fortkörning** (På/Av)
- **Hastighetsgräns alltid synlig** (På/Av)
- **Varningspunkter** (På/Av)
- **Förvarningsavstånd** (0 m/200 m/500 m)

Tillgängligt beroende på version.

Varna vid fortkörning: Den digitala kartan innehåller hastighetsbegränsningar för vissa vägar. Varningsljud och/eller visuella varningar ges när fordonet överskrider hastighetsgränsen.

Hastighetsgräns alltid synlig: Hastighetsgränsen för vissa vägar är alltid synlig på displayen.

Varningspunkter: När fordonet passerar en varningspunkt (permanent eller tillfällig), t.ex. när du kommer till ett farligt vägavsnitt som kräver extra försiktighet eller närmar dig en fartkamera (beroende på land), avges ljudsignaler och visuella varningar.

Förvarningsavstånd: Välj på vilket avstånd som meddelanden om varningspunkterna ska ges.

Observera!

Det kan hända att varningar inte är tillgängliga för vissa vägar och områden.

Ruttinställningar

Välj **Ruttinställningar** för att uppdatera följande inställningar för ruttberäkning:

- **Ruttplaneringsmetod** (Snabb/Kort/ECO)
- **Motorvägar** (På/Av)
- **Periodavgift** (På/Av)
- **Vägtull** (På/Av)
- **Färjor** (På/Av)
- **Samåkning** (På/Av)
- **Oasfalterade vägar** (På/Av)
- **Tillstånd behövs** (På/Av) (beroende på version)

Vid behov pekar du på **Alternativ** och sedan på **Återställ till standardvärden** för att återställa fabriksinställningarna för de olika alternativen.

När kartan visas (ingen ruttnavigering aktiv) kan du också visa menyn **Ruttinställningar** genom att peka på **Alternativ**.

Se (NAVI 50 IntelliLink) "Information på skärmen", "Kartskärm" ovan för mer information.

Ruttplaneringsmetod: Välj **Snabb** för ange den snabbaste vägen till det angivna målet. Denna metod förut-sätter du kör så fort hastighetsgrän-sen tillåter på alla vägar.

Välj **Kort** för att ange den kortaste vägen och minimera det totala avståndet till det angivna målet.

Välj **Eco** för att ange en kompromiss mellan den snabbaste och kortaste vägen. Den föreslagna rutten kanske är kortare än den snabbaste rutten, men inte så mycket långsammare.

Motorvägar: Inkludera eller exkludera motorvägar från ruttplanen.

Inaktivera motorvägar t.ex. vid bogsering av fordon, eller när motor-vägskörning inte är tillåtet.

Observera!

Följ gällande lagstiftning i det aktuella landet.

Periodavgift: Inkludera eller exkludera vägar som kräver att en särskild avgift erläggs för vissa perioder.

Vägtull: Inkludera eller exkludera vägar där vägtull måste betalas varje gång de används.

Färjor: Inkludera eller exkludera vägar som inbegriper färjor, fartyg och tåg.

Samåkning: Inkludera eller exkludera vägar med körfält för samåkning.

Oasfalterade vägar: Inkludera eller exkludera användning av grusvägar och andra obelagda vägar.

Kartinställningar

Välj **Kartinställningar** för att nå följande alternativ:

- **Visningsläge (3D/2D/2D Norr)**
2D Norr är tillgängligt beroende på version.
- **Kartvy (Låg/Normal/Hög)**
- **Motorvägsvy (På/Av)**
- **POI-markörer**



När kartan visas (ingen ruttnavigering aktiv) kan du också visa menyn **Kartinställningar** genom att peka på **Alternativ**.

Se (NAVI 50 IntelliLink) "Information på skärmen", "Kartskärm" ovan för mer information.

Visningsläge: Välj **Visningsläge** för att växla kartans standardläge mellan en 2D-vy uppifrån, en 3D-perspektivvy, och en 2D-vy där norr alltid är uppåt.

Du kan också peka på kompassen på kartan för att växla mellan kartlägena.

Kartvy: Välj **Kartvy** för att höja eller sänka kartvyn.

När kartan visas (ingen ruttnavigering aktiv) kan du också peka på / för att höja eller sänka kartvyn. De är nedtonade när maxpositionen har nåtts.

Motorvägsvy: Välj **Motorvägsvy** för att aktivera/inaktivera visning av motorvägsavfarter vid ruttnavigering.

Se (NAVI 50 IntelliLink) "Information på skärmen", "Kartskärm" ovan för mer information.

POI-markörer: Välj  tillsammans med **POI-markörer** för att visa en lista över typer av intressanta platser (POI).

Använd den här skärmen för att slå på/av (visa eller dölja på kartan) vissa typer av POI-markörer på kartan, t.ex. boende, flygplatser, caféer eller barer.

Välj en intressant plats för att öppna en lista med dess underkategorier och slå på/av (visa eller dölj) enskilda underkategorier.

Observera!

Intressanta platser kan bara ses på kartan när den är inzoomad.

Kartinställningar

Välj **Röstinställningar** för att ändra röstvägledningsspråket.

Bläddra i listan över språk genom att peka på ▲/▼, välj sedan ett språk och tryck på **OK** för att bekräfta valet.

Koordinatformat

Välj **Koordinatformat** för att ändra formatet på koordinatangivelserna till ett av följande alternativ:

- DD.DDDDD
- DD MM.MMM
- DD MM SS.S

GPS

Välj **GPS** för att visa GPS-informationen, t.ex. tillgängliga satelliter, var de finns och deras signalstyrka.

Kartuppdatering

Välj **Kartuppdatering** för att visa följande innehåll på digitala kartor och den senaste uppdateringsinformationen:

- **Varningspunkter**
- **Korsningsvy**
- **Kartor**
- **Platser**
- **Trafiktjänst**
- **Adresspunkter**

Visst innehåll eller hela kartinnehållet kan uppdateras. Välj ett av alternativen först eller peka på **Alternativ** och sedan på **Uppdatera**. Vänta tills uppdateringen är klar.

Se "USB-minne" (NAVI 50 IntelliLink) "Uppdatera USB-minnet och navigeringssystemet" i avsnittet "Allmän information" ⇨ 75.

Trafik

Välj **Trafik** för att ändra följande trafikinformationsinställning:

- **Trafikinfo** (på/av)
- **Omdirigering**
- **Händelsetyper**

Trafikinfo: Varningar ges för incidenter längs rutten.

Omdirigering: Spara tid genom att använda en alternativ rutt när trafikstockning eller en trafikincident finns längs den aktuella rutten. Välj på/av tillsammans med "Bekräfta den erbjudna rutten?" enligt behov.

Uppdatera vid behov tidsvärdet för alternativet "Erbjud omdirigering om den beräknade rutten sparar mer än:" (t.ex. fem minuter) genom att peka på ◀/▶.

Händelsetyper: Välj vilken typ av händelser som ska visas under ruttguidning t.ex. alla händelser, trafikflödesändringar, avstängningar och blockeringar, olyckor.

Se NAVI 80 IntelliLink Ställa in navigeringssystemet

För att komma till menyn för navigationsinställningar från startsidan pekar du på **MENY** och sedan på **Navigation** följt av **Inställningar**.

Följande inställningsmenyer visas:

- **Stäng av röstvägledning:**

Aktivera/inaktivera röstvägledning under navigeringen.

- **Ruttplanering:**

Inställningar för typ av rutt, vägtullar, färjor, ruttöversikt, körfält för samåkning och obelagda vägar.

Välj en planeringspreferenstyp. "Snabbaste ruten" rekommenderas. ECO-ruten är utformad för att spara mest bränsle.

Du kan sedan aktivera/inaktivera "iQ routes™" efter behov. Med iQ routes™ kan rutter beräknas beroende på genomsnittlig trafikmängd under en viss dag och tid, och även den bästa ruten med avseende på den faktiska trafikhastigheten.

- **Visa intressanta platser på kartan:**

Visa eller dölj kategorier av POI-markörer på kartan.

- **Hantera intressanta platser:**

Lägg till, ändra eller ta bort intressanta platser eller POI-kategorier.

- **Röst** (beroende på version):

Välj syntetisk röst eller en manlig eller kvinnlig mänsklig röst (för röstinstruktioner) från den tillgängliga listan.

Mänskliga röster ger mer förenklade röstvägledningsinstruktioner och kan inte användas tillsammans med funktionen Röstigenkänning ⇨ 105.

- **Ange hemplats:**

Ändra hemadress eller mest använda måladress.

- **Hantera sparade platser:**

Ta bort eller ändra namn på sparade måladresser.

För att byta namn väljer du en adress från den lista som visas och väljer **Byt namn**. Skriv sedan

in ett nytt namn. Peka på **Klar** för att bekräfta. För att ta bort en vald adress pekar du på **Ta bort** och bekräftar när du uppmanas att göra det.

- **Byt karta:**

Om mer än en karta har installerats på SD-kortet kan du använda detta alternativ för att växla mellan sparade kartor. Välj "Ändra karta" och välj sedan önskad karta från de tillgängliga alternativen.

- **Byt kartfärg:**

Ändra de dag- och nattfärger som används på navigationskartan

För hämtade nya färger: Välj ny färg och ett färgschema och välj sedan önskad färg från de tillgängliga alternativen.

- **Bilsymbol:**

Ändra bilikonen som används på 3D-navigationskartan.

- **Avancerat:**

Välj något av följande avancerade alternativ:

- **Kartinformation:**

Visa/dölj information som visas på kartan, t.ex. adressnummer före gatunamn, gatunamn/aktuellt gatunamn, namn på gatan som kommer efter aktuell gata.

- **Kartbeteende:**

Ändra hur kartan betar sig med hjälp av följande alternativ:

Visa körfältsbilder (t.ex. vid motorvägskorsningar), rotera kartan efter bilens körriktning (endast 2D-läge), växla till 3D-läge automatiskt vid ruttnavigering, zooma automatiskt (2D-läge, 3D-läge).

- **Trafikkälla:**

Välj en trafikinformationskälla från den tillgängliga listan.

Inmatning av mål

NAVI 50 IntelliLink - Inmatning av mål

Välja en destination

Peka på  följt av  NAVI /  Nav och sedan på **Mål**.

Följande menyalternativ finns tillgängliga för att ange ett mål:

- **Adress**

Ange en adress med hjälp av tangentbordet.

- **Points of Interest**

Välj intressanta platser (POI), t.ex. bensinstationer, restauranger, parkeringsplatser.

- **Historik**

Välj från listan över tidigare mål.

- **Favoriter**

Välj från en sparad lista med favoritmål.

- **Sök på kartan**

Välj ett mål med hjälp av den digitala kartan.

- **Koordinat**

Ange målets koordinater.

När ett mål har angetts kan du antingen vänta tio sekunder eller peka på **OK** för att starta ruttnavigeringen direkt.

Ange en adress

Välj **Adress** och ange hela eller en del av adressen, t.ex.:

- **Land**

- **Stad eller postnummer**

- **Gata**

- **Nummer**

- **Korsande gata**

Observera!

Fullständiga adresser kan endast anges om de känns igen av navigationssystemet.

När du anger en adress för första gången pekar du på **Land** och använder sedan tangentbordet för att skriva

in landets namn. Du kan också ikonen för rullgardinsmeny  och välja från en lista med förslag på länder.

Observera!

När du skriver in en adress kan vissa bokstäver och siffror inte väljas (de är nedtonade) baserat på vilka adresser som känns igen av navigationsystemet.

Gör på samma sätt för att skriva in information för **Stad eller postnummer**, **Gata**, **Nummer** och **Korsande gata**.

Observera!

Sätt in ett mellanslag efter den första delen av postnumret när du anger ett **Postnummer**.

Adressen lagras automatiskt i minnet så att den kan väljas senare.

För information om hur du använder tangentbordet se (NAVI 50 IntelliLink) "Använda tangentbord på displayen" i avsnittet "Användning" ⇨ 78.

Observera!

Nummer och **väggörning** är endast tillgängliga när en **gata** har angivits.

När du anger en **gata** måste du inte ange vilken typ av väg det rör sig om (gata, aveny, boulevard etc.).

Välja intressanta platser (POI)

Intressanta platser kan väljas som mål med hjälp av följande sökalternativ:

- förinställd POI-lista
- POI-kategorier
- snabbsökning efter intressanta platser via kartan

Förinställd POI-lista

Välj **Points of Interest** för att välja i den förinställda kategorilistan (t.ex. bensinstation, parkering, restaurang) över intressanta platser.

POI-kategorier

Välj **Points of Interest** följt av **Anpassad sökning** för att välja i listan över kategorier och underkategorier.

Sökningen efter intressanta platser varierar beroende på den aktuella situationen:

- Om ruttnavigeringen är aktiv söker systemet efter **bensinmackar** och **restauranger** längs vägen och **parkeringsplatser** i närheten av målet.
- Om ruttnavigering inte är aktiverat söker systemet efter intressanta platser i närheten av den aktuella positionen.
- Om den aktuella positionen är okänd (dvs ingen GPS-signal) söker systemet efter intressanta platser i närheten av den senast kända positionen.

Följande alternativ finns tillgängliga:

- **I en stad**
Sök efter en intressant plats i en vald stad (listan med sökresultatet sorterar efter avstånd från centrum).
- **Längs rutt**
Sök efter en intressant plats längs den aktuella rutten (listan

med sökresultatet sorteras efter hur lång omväg som krävs).

- **I närheten av min position**

Sök efter en intressant plats i närheten av den aktuella positionen (listan med sökresultatet sorteras efter avstånd från denna position).

- **I närheten av målet**

Sök efter en intressant plats i närheten av målet för den aktuella rutten (listan med sökresultatet sorteras efter avstånd från målet).

När en lista över intressanta platser visas kan de sorteras eller visas på kartan. Peka på **Alternativ** för att visa följande:

- **Sortera efter datum**
- **Sortera efter avstånd**
- **Sortera efter omväg** (om ruttnavigering är aktiv)
- **Visa alla på kartan**

Snabbsökning efter intressanta platser

Peka var som helst på kartan. Markören indikerar den valda positionen. För att bläddra i kartan drar du markören i önskad riktning.

Peka på **Alternativ** följt av **Intressanta platser i närheten av markören** för att visa namn på närliggande intressanta platser och deras avstånd från den valda positionen på kartan.

Du kan också peka på **Sök** och använda tangentbordet för att söka efter målets namn.

Välja från föregående lista över mål

Välj **Historik** för att visa en lista över tidigare angivna mål.

För att sortera listan pekar du på **Alternativ** för att visa följande:

- **Sortera efter datum**
- **Sortera efter avstånd**
- **Radera alla**

Du kan också peka på **Sök** och använda tangentbordet för att söka efter målets namn.

Välja från favoritlistan

Välj **Favoriter** för att se en lista över sparade favoritmål.

När listan över favoriter visas kan de sorteras eller visas på kartan. Peka på **Alternativ** för att visa följande:

- **Sortera efter datum**
- **Sortera efter avstånd**
- **Visa alla på kartan**
- **Radera alla**

Du kan också peka på **Sök** och använda tangentbordet för att söka efter favoritens namn.

Välj ett mål med hjälp av kartan

Välj **Hitta på karta** för att starta en sökning efter ett mål genom att bläddra på kartan.

Peka var som helst på kartan. Markören indikerar den valda positionen. För att bläddra i kartan drar du markören i önskad riktning.

Peka på **OK** för att välja positionen som mål.

Ange målets koordinater

Välj **Koordinat** för att starta en sökning efter en destination genom att ange dess koordinater.

Om du vill ändra formatet på koordinaterna pekar du på **Alternativ** och väljer något av följande:

- **Latitud/Longitud**

Värden kan anges i något av följande format:

- decimalgrader
- grader och decimalminuter
- grader, minuter och decimalsekunder

- **UTM** (Universal Transverse Mercator)

Bekräfta destinationen

När ett mål har valts visas rutten på kartan. Peka på **OK** och ange den som en **Ny rutt**.

Om ruttvägledningen är aktiv kan målet ställas in som en **vägpunkt** längs rutten.

Lägga till och spara en favorit

När ett mål har valts pekar du på **Alternativ** för att visa följande:

- **Lägg till i favoriter:** Spara målet i favoritlistan.

- **Aktuell trafik:** Ger information om trafikhändelser (beroende på version).

Se (NAVI 50 IntelliLink) "Trafikinformation" i avsnittet "Guidning" ⇨ 97.

- **Info/Nyheter:** Visar information (t.ex. adress) för den valda intressanta platsen (POI).

Visar platsen (adressen) för den valda positionen, GPS-koordinaterna (latitud/longitud) och i tillämpliga fall även telefonnumret till en vald intressant plats.

- **Tillbaka till bilen:** Återgå till bilens aktuella position.

Innan du sparar en favorit du ändra dess namn med hjälp av tangentbordet.

För information om hur du använder tangentbordet se (NAVI 50 IntelliLink) "Använda tangentbord på displayen" i avsnittet "Användning" ⇨ 78.

Ta bort en favorit

När en favorit har valts pekar du på **Alternativ** innan du startar guidningen, följt av **Ta bort favorit** och bekräftar borttagning.

För att ta bort alla favoritmål väljer du menyn **Mål**, sedan **Favoriter** följt av **Alternativ**, sedan **Ta bort alla** och bekräfta borttagning.

NAVI 80 IntelliLink - Inmatning av mål

Välja en destination

Från startsidan pekar du på **MENY** och sedan **Navigation** följt av **Kör till...**

Välj ett mål bland följande alternativ på displayen:

- **Hem**
- **Sparade platser**
- **Adress**
- **Senaste destinationer**
- **Lokal sökning/TomTom-platser**
- **Intressant plats**
- **Punkt på kartan**
- **Latitud Longitud**

Hem

Visar dig vägen till din hemadress.

För att spara din hemadress går du till startsidan och pekar på **MENY** och sedan på **Navigering** följt av **Inställningar**.

Välj **Ange hemposition** och ange en adress.

Se (NAVI 80 IntelliLink) "Ställa in navigeringssystemet" i avsnittet "Användning" ⇨ 78.

Sparade platser

Välj från en lista över tidigare sparade mål.

Om du vill radera eller byta namn på sparade mål går du till startsidan och pekar på **MENY** och sedan på **Navigering** följt av **Inställningar**.

Välj sedan **Hantera sparade platser** och uppdatera de valda målen efter behov.

Se (NAVI 80 IntelliLink) "Ställa in navigeringssystemet" i avsnittet "Användning" ⇨ 78.

Adress

Skriv in hela eller delar av en adress med hjälp av tangentbordet, t.ex.:

- **Land**
- **Postnummer**
- **Ort/stad**
- **Gata**
- **Gatunummer**

Observera!

Fullständiga adresser kan endast anges om de känns igen av navigationssystemet.

När du anger en adress för första gången frågar systemet efter vilket land den ligger i. Använd tangentbordet för att skriva in landets namn.

Förslag kan komma att visas på displayen medan du skriver. Peka för att välja ett mål som visas i displayen, eller peka på **Lista** för att visa hela listan för den aktuella delen av adressen.

Observera!

När du skriver in en adress kan vissa bokstäver och siffror inte väljas (de är nedtonade) baserat på vilka adresser som känns igen av navigationssystemet.

Gör på samma sätt för att skriva in ett **Postnummer** eller ange information om **Stad/ort**, **Gatan** och **Nummer**.

Observera!

Sätt in ett mellanslag efter den första delen av postnumret när du anger ett **Postnummer**.

Adressen lagras automatiskt i minnet så att den kan väljas senare.

För information om hur du använder tangentbordet se (NAVI 80 IntelliLink) "Använda tangentbord på displayen" i avsnittet "Användning" ⇨ 78.

Senaste destinationer

Välj från en lista över tidigare mål som har sparats automatiskt.

Lokal sökning/TomTom-platser

Välj en närliggande intressant plats genom att ange nyckelord med hjälp av tangentbordet.

Observera!

Denna funktion är endast tillgänglig via prenumeration på LIVE-tjänster.

För ytterligare information, se (NAVI 80 IntelliLink) "LIVE-tjänster" i avsnittet "Användning" ⇨ 78.

Intressant plats

Intressanta platser kan väljas som mål med hjälp av följande sökalternativ:

- POI-kategorier:

Välj en POI-kategori (t.ex. bensinstation, restaurang, parkering), välj sedan ett sök område (t.ex. **Intressanta platser i närheten**, **Intressanta platser i staden**, **Intressanta platser hemma**).

Ange ett Ortsnamn och peka på **Klar** för att bekräfta valet.

- POI-namn:

Ange namnet på en intressant plats och välj att påbörja en sökning.

Punkt på kartan

Välj ett mål med hjälp av den digitala kartan.

För att bläddra i kartan drar du markören i önskad riktning och bekräftar positionen som mål.

Latitud Longitud

Ange målets koordinater.

Bekräfta destinationen

När ett mål har valts visas rutten på kartan och en ruttöversikt finns på fliken .

Välj LIVE-fliken för att visa trafikinformation i realtid. För ytterligare information, se (NAVI 80 IntelliLink) "LIVE-tjänster" i avsnittet "Användning" ⇨ 78.

Peka på **Klar** för att bekräfta rutten.

Lägga till och spara en favorit

Lägga till sparade platser

Från startsidan pekar du på **MENY** och sedan **Navigation** följt av **Kör till...**

Välj **Senaste destinationer** och välj ett mål från den lista som visas.

Peka på **+** (för att visa en snabbmeny) och välj sedan **Lägg till i sparade platser**. Namnge målet med hjälp av tangentbordet och peka sedan på **Nästa**.

Systemet frågar nu om den sparade adressen bör anges som hemadress. Välj **Ja** eller **Nej**. Ett meddelande visas som bekräftar att adressen har sparats.

Lägg till favorit

På startsidan pekar du på **★** för att visa favoritmenyn och väljer **Navigation**.

För att ställa in ett sparat mål som favorit pekar du på **+** (för att visa en snabbmeny) och sedan på **Lägg till favorit**.

Välj i listan som visas för att lägga till ett sparat mål till favoriterna.

För ytterligare information, se (NAVI 80 IntelliLink) "Favoriter" i avsnittet "Inledning" ⇨ 31.

Ta bort en favorit

På startsidan pekar du på **★** för att visa favoritmenyn och väljer **Navigation**.



Peka på **+** och välj **Ta bort alla favoriter** eller välj en favorit i listan som visas och välj sedan **Ta bort en favorit**. Ett bekräftelsemeddelande visas. Peka på **Ta bort** för att bekräfta.

För ytterligare information, se (NAVI 80 IntelliLink) "Favoriter" i avsnittet "Inledning" ⇨ 31.

Guidning

Ruttinformation

NAVI 50 IntelliLink - Ruttinformation

För att visa rutten innan guidningen börjar pekar du på  följt av  **NAVI** /  **Nav** och därefter **Rutt** när ett mål har angetts.

För information om de olika metoderna att ange ett mål se (NAVI 50 IntelliLink) "Inmatning av mål" ⇨ 91.

Följande alternativ finns tillgängliga:

- **Skapa rutt/Redigera rutt**
Se (NAVI 50 IntelliLink) "Redigera resväg" nedan.
- **Undvika**
Se (NAVI 50 IntelliLink) "Redigera resväg" nedan.
- **Översikt**
Se nedan.

- **Avbryt rutt**
Se (NAVI 50 IntelliLink) "Inaktivera guidning" nedan.
- **Alternativa rutter**
Se (NAVI 50 IntelliLink) "Redigera resväg" nedan.
- **Resväg**
Se (NAVI 50 IntelliLink) "Redigera resväg" nedan.

Översikt

När skärmen **Rutt** visas pekar du på **Översikt** för att få en detaljerad plan för den aktuella rutten och rutten i fågelperspektiv på kartan.

Detta menyalternativ innehåller följande information:

- målets namn och/eller adress
- total tid för rutten
- ruttens sträcka
- särskilda platser och delsträckor (t.ex. avgiftsbelagda vägar, motorvägar etc.)
- alternativa rutter (t.ex. korta, snabba, ekonomiska)

När skärmen **Överblick** visas pekar du på **Alternativ** för att komma åt följande undermenyer:

- **Alternativa rutter**
Se (NAVI 50 IntelliLink) "Redigera resväg" nedan.
- **Resväg**
Se (NAVI 50 IntelliLink) "Redigera resväg" nedan.
- **Ruttinställningar**
Se (NAVI 50 IntelliLink) "Ställa in navigeringssystemet" ⇨ 78.
- **Simulera navigation**
Se nedan.

Observera!

Du kan också komma åt dessa alternativ under ruttnavigeringen genom att peka på området "Reseinformation" (t.ex. beräknad ankomsttid, totalt återstående avstånd) på skärmen.

Se (NAVI 50 IntelliLink) "Information på displayen" i avsnittet "Användning" ⇨ 78.

Simulera navigation

Denna funktion gör att du kan se en snabb bild av den föreslagna rutten.

Följande alternativ finns tillgängliga:

- ▶/|| : Starta eller pausa rutt-simulering
- ⌂ : Gå till föregående manöver
- ⏪ : Gå till nästa manöver
- 1x / 4x / 8x : Öka hastigheten på rutt-simuleringen
- ← / ↻ : Återgå till föregående skärm

NAVI 80 IntelliLink - Ruttinformation

Om du vill visa rutten innan guidningen börjar pekar du på **+** (för att visa en snabbmeny) och väljer sedan **Ruttinformation** när ett mål har angetts.

Följande alternativ finns tillgängliga:

- **Visa instruktioner:**
Visar ruttplanen.
Följande information visas:
 - pilar för riktningsändring
 - vägtyper

- vägnamn
- avstånd före vägskäl (km/miles)
- **Visa ruttkartan:**
Visa en karta över rutten.
- **Visa rutt demo:**
Visa en demonstration av rutten.
- **Ruttöversikt:**
Återgå till föregående skärm.
Information om restid, avstånd och typ av resa visas. Se (NAVI 80 IntelliLink) "IQ routes™" i avsnittet "Inmatning av mål" ⇨ 91.
- **Visa mål:**
Visar ändringar i riktningen som bilder.
- **Visa trafik för rutt:**
Visar en översikt över alla trafikincidenter som påverkar den aktuella resan, med detaljerad information om varje incident.
Om du prenumererar på LIVE-tjänster ger "Live"-fliken en mer detaljerad översikt av resan (t.ex.

trafikförseningar, fasta och mobila fartkameror).

För ytterligare information, se (NAVI 80 IntelliLink) "LIVE-tjänster" i avsnittet "Användning" ⇨ 78.

Redigera resväg

NAVI 50 IntelliLink - Redigera resväg

Denna funktion gör det möjligt att se och ändra ruttplanen till det angivna målet.

Du kan visa detta när som helst genom att peka på **☰** följt av **NAVI** / **↑ Nav** och sedan på **Rutt**. Välj **Resväg**.

Följande information visas:

- pilar för riktningsändring
- vägnummer
- avstånd före en riktningsändring

Pecka på **Alternativ** för att ändra och sortera ruttens information.

Följande alternativ finns tillgängliga:

- **Sammanfattning**

Visar varje vägpunkt och målet, inklusive avstånd till vägpunkterna, tid kvar till nästa vägpunkt och ankomsttid.

- **Normal**

Visar varje manöver, med namn på gatan eller orten, avstånd och ruttavsnittsnummer.

Med det här alternativet visas också information om vägs skyltar, åtkomst- och manöverbegränsningar, varningar och information om systempreferenser.

- **Väglista**

Visar endast ruttens viktigaste delsträckor med hjälp av vägnamn/vägnummer.

Med detta alternativ visas även längden på varje delsträcka, tid kvar till nästa delsträcka, ankomsttid och genomsnittlig riktning.

Du kan också ändra alternativen för resvägar/rutter genom att peka på fliken "Riktning och avstånd till nästa

riktningsändring" på skärmen under ruttnavigering. Välj **Alternativ** för att ändra och sortera ruttens information.

Se (NAVI 50 IntelliLink) "Information på displayen" i avsnittet "Användning" ⇨ 78.

Redigera rutt

Om du vill redigera ruttgen genom att ändra listan över vägpunkter pekar du på  följt av **NAVI** / **Nav**, **Rutt** och sedan **Redigera rutt** på displayen.

Följande alternativ finns tillgängliga:

- Överst **+** : Lägg till vägpunkt
- Underst **+** : Lägga till nytt mål
-  : Ta bort mål
- NAVI** : Ändra ruttens startadress (tillgängligt beroende på version)

Om du vill ändra ordning på vägpunkterna i listan pekar du på **Alternativ** följt av **Ändra ordning** och flyttar sedan vägpunkterna uppåt/nedåt.

För information om de olika metoderna att ange ett mål se (NAVI 50 IntelliLink) "Inmatning av mål" ⇨ 91.

Undvika

Om du vill ändra ruttgen genom att undvika vissa delar pekar du på  följt av **NAVI** / **Nav**, **Rutt** och sedan **Undvika**.

Välj ett avsnitt som du vill undvika i listan på displayen. Det avsnitt som ska undvikas är markerat i rött.

Bekräfta den nya ruttgen genom att peka på **OK**.

Alternativa rutter

Om du vill ändra ruttplaneringsmetoden pekar du på  följt av **NAVI** / **Nav**, **Rutt** och sedan på **Alternativa rutter**.

Följande alternativ är tillgängliga, vart och ett med ett avstånd och beräknad tid:

- snabb
- kort
- eco (miljövänligast)

Välj ett av alternativen och bekräfta den nya ruttgen genom att peka på .

För ytterligare information, se (NAVI 50 IntelliLink) "Ställa in navigeringssystemet" i avsnittet "Användning" ⇨ 78.

NAVI 80 IntelliLink - Redigera resväg

Du kan planera resor i förväg genom att välja startpunkt och mål.

Från startsidan pekar du på **MENY** och sedan **Navigation** följt av **Resvägar**.

Välj en utgångspunkt på samma sätt som du anger ett mål. Se (NAVI 80 IntelliLink) "Inmatning av mål" ⇨ 91. Välj sedan ett mål och typ av rutt och bekräfta sedan.

Systemet planerar rutten och du kan nu se information om den.

Ändra rutt

Om du vill ändra rutten när ruttnavigering är aktiv går du till startsidan och pekar på **MENY** och sedan på **Navigering** följt av **Ändra rutt**.

Följande alternativ finns tillgängliga:

- **Beräkna alternativ**
- **Avbryt rutt**
- **Kör via**
- **Undvik vägspärrar**
- **Undvik del av rutt**
- **Minimera förseningar**

Beräkna alternativ

Välj denna meny för att beräkna en alternativ rutt till målet.

Avbryt rutt

Välj denna meny för att stoppa den aktuella ruttnavigeringen.

Starta om guidningen genom att peka på **Kör till...** följt av **Senaste destinationer** och välj rutten igen.

Kör via (vägpunkter)

Välj denna meny för att ändra den beräknade rutten till ditt mål så att den går via en viss plats (vägpunkt).

Platsen som ska ingå i rutten anges på samma sätt som du anger ett mål.

Välj från samma lista med alternativ, t.ex. "Adress", "Sparade platser", "Intressanta platser", "Position på kartan".

Se (NAVI 80 IntelliLink) "Inmatning av mål" ⇨ 91.

Undvik vägspärrar

Välj detta alternativ om en vägspärr för närvarande inte indikeras av trafikinformationstjänsten.

Se (NAVI 80 IntelliLink) "Trafikinformation" nedan.

Välj avståndet (i meter) på den vägsträcka som ska undvikas, t.ex. "100m", "500m", "2000m", "5000m".

Rutten beräknas på nytt så att den angivna sträckan undviks.



Undvik del av rutt

Välj detta alternativ för att undvika en del av rutten. Välj den väg som ska undvikas på listan med vägar längs rutten.

Minimera förseningar

Välj detta alternativ för att planera rutten med utgångspunkt från den senaste trafikinformationen.

Deaktivering av vägvisningen**NAVI 50 IntelliLink - Inaktivera guidning**



För att avbryta en pågående guidning pekar du på  följt av  **NAVI** /  **Nav**, **Rutt** och sedan **Avbryt rutt**.

NAVI 80 IntelliLink - Inaktivera guidning

Du stoppar guidningen medan den pågår genom att peka på  följt av **Ta bort rutt**.

Bläddra på kartan

NAVI 50 IntelliLink - Bläddra på kartan

Du kan när som helst visa kartskärmen genom att peka på  följt av  **KARTA**.

Pecka var som helst på kartan. Markören indikerar den valda positionen. För att bläddra i kartan drar du markören i önskad riktning.

För ytterligare åtgärder, se (NAVI 50 IntelliLink) "Kartskärm" i avsnittet "Användning" ⇨ 78.

Alternativmenyn

När kartskärmen visas pekar du på **Alternativ** för att visa följande:

- **Ruttinställningar:**
Se (NAVI 50 IntelliLink) "Ställa in navigeringssystemet" i avsnittet "Användning" ⇨ 78.
- **Kartinställningar:**
Se (NAVI 50 IntelliLink) "Ställa in navigeringssystemet" i avsnittet "Användning" ⇨ 78.
- **Var är jag?:**
Se (NAVI 50 IntelliLink) "HJÄLP!" nedan.

NAVI 80 IntelliLink - Bläddra på kartan

För att komma åt kartskärmen utan navigation går du till startsidan och pekar på **MENY**, och sedan **Navigering** följt av **Visa karta**.

Pecka var som helst på kartan. Markören indikerar den valda positionen. För att bläddra i kartan drar du markören i önskad riktning.

När kartskärmen visas pekar du på  för att visa en snabbmeny med följande alternativ:

- **Använd denna plats för att...**
- **Hitta**
- **Ändra kartinformation**
- **Lägga till sparade platser**

Använd denna plats för att...

Välj det här alternativet för att utföra någon av följande åtgärder:

- centrera kartan enligt bilens position
- navigera till en punkt på kartan
- söka efter en punkt på kartan
- lägga till en punkt på kartan till favoriterna
- lägga till en punkt på kartan i listan över intressanta platser
- korrigera fordonets position

Hitta

Välj det här alternativet för att centrera kartan på:

- ditt hem
- en sparad adress
- en adress

- ett tidigare mål
- en lokal sökning
- en intressant plats
- fordonets position
- en koordinat (latitud/longitud)

Ändra kartinformation

Välj detta alternativ för att slå på/av följande kartinställningar:

- trafik
- namn
- intressanta platser (POI)
- satellitbild som kartbakgrund
- GPS-koordinater

Lägga till sparade platser

Välj det här alternativet för att lägga till den aktuella positionen på kartan som ett sparat resmål. Använd knappsetsen för att ange ett namn eller bekräfta det föreslagna namnet.

För information om hur du använder tangentbordet se (NAVI 80 IntelliLink) "**Använda tangentbord på displayen**" i avsnittet "**Användning**" ⇨ 78.

Hjälp!

NAVI 50 IntelliLink - Hjälp!

När kartskärmen visas pekar du på **Alternativ** följt av **Var är jag?** för att kontrollera användbar information om den aktuella platsen och söka efter intressanta platser (POI) i närheten.

Du kan när som helst visa kartskärmen genom att peka på  följt av **KARTA**.

Var är jag?

Detta menyalternativ innehåller följande information:

- aktuell plats (adress)
- latitud
- longitud
- höjd
- GPS-status

Pecka på **Alternativ** för att visa följande alternativ:

- **Lägg till favoriter**

Se (NAVI 50 IntelliLink) "Inmatning av mål" och "Lägg till och

spara en favorit" för ytterligare information ⇨ 91.

- **Landsinformation:** Se "Landsinformation" nedan.

Landsinformation

Denna funktion gör det möjligt att kontrollera information och lagstiftning som gäller den aktuella platsen.

När skärmen för **Var är jag?** visas pekar du på **Alternativ** följt av **Landsinformation**.

Detta menyalternativ innehåller följande information:

- hastighetsgränser
- landsnummer (t.ex. +49)
- nödnummer (t.ex. 112)
- rättsliga bestämmelser, t.ex.:
 - krav på fordonsutrustning, t.ex. varningstriangel, förbandslåda, brandsläckare, reservlampor, varseljacka etc.
- strålkastarlagstiftning
- maximal promillehalt
- lagstiftning om snökedjor
- lagstiftning om vinterdäck

Hjälp i närheten

Med denna funktion kan du söka efter hjälp i närheten av den aktuella platsen.

När skärmen för **Var är jag?** visas pekar du på **Hjälp i närheten**.

Detta menyalternativ innehåller följande information:

- **Bilreparatörer i närheten** (verkstäder)
- **Sjukvård i närheten** (sjukhus och räddningstjänst)
- **Polis i närheten** (polisstationer)
- **Bensinstationer/verkstäder i närheten**

Välj ett alternativ för att komma åt en lista över intressanta platser (POI) i närheten.

För information om intressanta platser (POI) se (NAVI 50 IntelliLink) "Inmatning av mål" ⇨ 91.

Trafikinformation





NAVI 50 IntelliLink - Trafikinformation

Beroende på version kan aktuell trafikinformation hämtas från lokala källor. Information tillhandahålls för aktuell rutt eller aktuell fordonsposition.

Under guidning pekar du på **Alternativ** och väljer sedan **Aktuell trafik** eller pekar på trafikikonen  på kartan. Trafikincidenter längs rutten och beräknade fördröjningstider visas.

Följande alternativ finns tillgängliga:

- **Händelselista:** Välj för att ändra inställningar för händelsevisning.
- **Erbjud omväg:** Skapa en alternativ rutt till det valda målet.
- **Alternativ:** Trafikalternativ.

Du kan visa dessa trafikalternativ när som helst genom att peka på  följt av  **NAVI** /  **Nav** och sedan **Alternativ**. Välj sedan  **Trafik**.

Pecka på  för att gå tillbaka till guidningen.

NAVI 80 IntelliLink - Trafikinformation

Tillåter att aktuell trafikinformation tas emot från lokala källor.

Från startsidan pekar du på **MENY** och sedan **Navigation** följt av **Navigationstjänster**. Välj sedan **Trafik/HD-trafik**.

Navigatoringsystemet indikerar trafikincidenter genom röstmeddelanden, trafikinformationsfältet och genom att visa symboler på kartan.

Se "Symbolöversikt" ⇨ 104.

Systemet tar emot uppdateringar ca. var 15:e minut och trafikincidenter visas endast på större vägar.

Tjänsten **Trafik** kallas **HD-trafik** om en prenumeration på LIVE-tjänster har aktiverats. Med **HD-trafik** tas uppdateringar emot cirka var tredje minut och trafikincidenter visas även på mindre vägar.

För ytterligare information, se (NAVI 80 IntelliLink) "LIVE-tjänster" i avsnittet "Användning" ⇨ 78.

Beroende på aktuell trafiksituation kan trafikinformationsfältet innehålla följande uppgifter:

- stora förseningar på rutten (anges i minuter)
- okänd eller obestämd situation (grå)
- långsam trafik (orange)
- trafikstockning (röd)
- stillastående trafik eller avstängd väg (mörkröd)
- avstånd till nästa incident (i km/miles)

För att hantera trafikinformations-tjänsten väljer du något av följande alternativ:

- **Minimera förseningar**

Ändra rutten baserat på den senaste trafikinformationen.

- **Visa trafik för rutt**

Visar en lista över alla trafikincidenter längs den aktuella rutten. Peka på incidentikonerna för mer detaljerad information.

- **Visa karta**

Välj denna meny för att utforska kartan och håll dig uppdaterad om trafiksituationen i området.

Kartan visar den senast sökta platsen. Peka på incidentikonerna för mer detaljerad information.

- **Läs upp trafikinformation**

Aktiverar röstvägledning för trafikinformation.

Inställningar av trafiktjänsten

Välj **Trafikinställningar** och markera kryssrutan bredvid de önskade inställningarna (t.ex. Minimera förseningar automatiskt efter varje trafikuppdatering) och välj **Klar** för att bekräfta.

Symbolöversikt

 : Olycka

 : Köbildning

 : En eller flera filer stängda

 : Väg stängd

 : Trafikincident

 : Vägarbete

 : Kraftigt regn

 : Snö

 : Kraftig vind, storm

 : Dimma

 : Is

Röstigenkänning

Allmän information	105
Styra navigeringen	106
Telefonstyrning	107

Allmän information

Med röstigenkänningsfunktionen kan du styra vissa funktioner med din röst.

För att se till att samtal i bilen inte startar oönskade samtal till sparade kontakter måste röstigenkänningsfunktionen först aktiveras via  på ratt-/rattstånsreglagen.

Översikt över kontrollelementen ⇨ 7.

NAVI 50 IntelliLink

Handsfree-telefonsystemets röstigenkänningsfunktion är tillgängligt beroende på version och gör att du kan styra vissa funktioner hos en kompatibel smartphone via röstkommandon.

Se "Telefonstyrning" i det här avsnittet ⇨ 107.

För att bekräfta att en parkopplad och ansluten telefon är kompatibel med röstigenkänningsfunktionen pekar du på  följt av  **Inställningar**.

Välj sedan **Bluetooth** följt av **Visa listan över Bluetooth-enheter**. Listan visar de parkopplade enheterna och om telefonen är kompatibel visas  bredvid namnet på telefonen.

Observera!

Om detta stöds används det språk som din smartphone är inställd på för infotainmentsystemets röstigenkänning.

Navigationssystemet kan också användas med hjälp av röststyrning. Se "Styra navigeringen" i det här avsnittet ⇨ 106.



Förutsättningar

Följande förutsättningar måste vara uppfyllda:

- Infotainmentsystemets Bluetooth-funktion måste vara aktiverad.
Se "Bluetooth-anslutning" i avsnittet "Telefon" ⇨ 112.
- Telefonens Bluetooth-funktion måste vara aktiverad och telefonen måste ha en 3G-, 4G- eller wifi-anslutning. (Se telefonens bruksanvisning).

- För vissa smartphones kan du behöva ställa in enheten på "synlig" (se telefonens bruksanvisning).
- Din smartphone måste ha parats ihop med och anslutits till informationssystemet.

Hjälp

Du kan få information om och hjälp med att aktivera och använda röststyrning genom att peka på  följt av  **Inställningar** och sedan **Bluetooth**.

Välj **Smarttelefon** i listan (använd ▼/▲ för att söka i listan) och välj sedan ► för att visa hjälpen.

En serie skärmar visas som förklarar hur du använder röstigenkänningsfunktionen samt ger information om följande:

- slå på/av med ratt-/rattstångsreglagen
- kompatibla telefoner
- användningsmetoder
- tillgängliga funktioner och beskrivningar
- användningsvillkor

NAVI 80 IntelliLink

Med röstigenkänningsfunktionen kan du styra vissa funktioner med din röst, t.ex:

- **Navigation**

Se "Styra navigeringen" i det här avsnittet ⇨ 106.

- **Telefon**

Se "Telefonstyrning" i det här avsnittet ⇨ 107.

Tryck på  på ratt-/rattstångsreglagen för att öppna huvudmenyn för **Röststyrning**. Säg namnet på den meny som du vill komma åt efter tonen.

När funktionen är aktiverad visas huvudmenyn **Röstigenkänning** och röstigenkänningsindikatorn i det övre högra hörnet visar systemstatus och optimeringsnivåer:

Grön : optimal röstigenkänning

Orange : bra röstigenkänning

Röd : medelmåttig röstigenkänning

Mikrofon  : Systemet är redo att ta emot ett röstkommando

Högtalare  : Röstinstruktioner ges för närvarande av systemet



Laddningsikon : Data håller på att läsas in

Styra navigeringen

NAVI 50 IntelliLink

Aktivering av röstigenkänning

Aktivera röstigenkänning under navigering:

Tryck på  på ratt-/rattstångsreglagen.  visas tillsammans med information om ljudsystemet i det nedre högra hörnet på displayen.

Observera!

Den ljudkälla som spelas upp avbryts när röstigenkänningsfunktionen används.

En guide för röstkommandon (NAVI 50 IntelliLink) finns under "Hjälp" i avsnittet "Allmän information" ⇨ 105.

NAVI 80 IntelliLink

Aktivering av röstigenkänning

Aktivera röstigenkänningen:

Tryck på $\mathbb{3}$ på ratt-/rattstångsreglagen för att öppna huvudmenyn för **Röststyrning**.

Efter tonen säger du "**Mål**" för att ange en ny adress. Säg "**Adress**" följt av en fullständig adress (gata, husnummer och ort).

På skärmen visas nu den adress som systemet har uppfattat. Bekräfta målet för att starta ruttnavigeringen.

Alternativt kan du efter tonen säga "**Senaste mål**" för att visa en lista över de senaste mål som angivits och sedan välja önskat mål.

Observera!

Ett kompatibelt SD-kort måste vara insatt för att röstigenkänning ska kunna manövrera navigeringssystemet.

För ytterligare information, se (NAVI 80 IntelliLink) "Inmatning av mål" i avsnittet "Navigation" ⇨ 91.

Telefonstyrning

NAVI 50 IntelliLink

Aktivering av röstigenkänning

Aktivera röstigenkänningen:

Tryck på $\mathbb{3}$ på ratt-/rattstångsreglagen för att öppna **Smarttelefon**-menyn. En signal hörs och $\mathbb{3}$ visas på displayen, vilket indikerar aktivering.

Peka på $\mathbb{3}$ på displayen för att använda röstigenkänning (eller tryck på $\mathbb{3}$).

Observera!

Radio- och Mediafunktioner kan inte användas samtidigt som röstigenkänningsfunktionen används.

För att avaktivera pekar du på och håller ned $\mathbb{3}$ på displayen (eller tryck på $\mathbb{3}$).

En guide för röstkommandon (NAVI 50 IntelliLink) finns under "Hjälp" i avsnittet "Allmän information" ⇨ 105.

NAVI 80 IntelliLink

Aktivering av röstigenkänning

Aktivera röstigenkänningen:

Tryck på $\mathbb{3}$ på ratt-/rattstångsreglagen för att öppna huvudmenyn för **Röststyrning**.

Efter tonen säger du "**Telefon**" för att visa telefonmenyn. Säg namnet på en sparad kontakt eller ett telefonnummer. Den önskade kontakten visas i teckenfönstret när den uppfattas av systemet.

Säg "**Ring upp**" för att börja ringa numret.

Säg "**Ta bort**" för att avbryta inmatningen och försöka igen.

Du kan också ringa ett samtal direkt från huvudmenyn **Röststyrning** genom att peka på $\mathbb{3}$ och säga namnet på en sparad kontakt eller ett telefonnummer.

Telefon

Allmän information	108
Anslutning	110
Bluetooth-anlutning	112
Nödsamtal	116
Användning	116
Mobiltelefoner och CB-radioutrustning	123

Allmän information

Handsfree-telefonsystemet gör att du kan föra mobiltelefonsamtal med hjälp av bilens mikrofon och högtalare. Du kan dessutom använda de viktigaste funktionerna i mobiltelefonen med hjälp av bilens infotainmentsystem.

För att handsfree-telefonsystemet ska kunna användas måste mobiltelefonen vara ansluten via **Bluetooth**.

Alla handsfree-telefonportalens funktioner stöds inte av alla mobiltelefoner. Vilka telefonfunktioner som kan användas beror på den aktuella mobiltelefonsmodellen och mobilnätsleverantören. Se mobiltelefonens bruksanvisning eller kontakta din nätverksleverantör.

Viktiga anvisningar för användning och trafiksäkerhet

⚠ Varning

Att använda handsfree-systemet medan du kör kan vara farligt då det avleder din koncentration medan du ringer. Parkera bilen innan du börjar använda handsfree-systemet.

Följ gällande lagstiftning i det aktuella landet.

Följ också de bestämmelser som gäller specifikt för vissa områden. Stäng alltid av mobiltelefonen om användning av mobiltelefoner är förbjuden, om mobiltelefonen ger upphov till störningar eller om farliga situationer kan uppstå.

⚠ Varning

Mobiltelefoner påverkar din miljö. Därför har säkerhetsanvisningar utarbetats som du bör bekanta dig med innan du använder telefonen.





Bluetooth

Telefonportalen är certifierad av Bluetooth Special Interest Group (SIG).



Mer information om specifikationen finns på Internetadressen <http://www.bluetooth.com>

Telefonreglage

Reglage på infotainmentsystemet eller ratten:

-  TEL
 - eller -
- TEL
 - eller -
-  TELEFON på  startsidan (NAVI 50 IntelliLink)
 - eller -
 -  TELEFON på huvudmenyskärmen (NAVI 80 IntelliLink)
 - Välj **Phone (telefon)** för att öppna menyn.

Reglage på ratten:

-  , : Ta emot samtal, avsluta/avvisa samtal.

- eller -

- **MODE/OK:** Ringa samtal, avsluta/avvisa samtal, bekräfta en åtgärd.
- : Aktivera/avaktivera röstigenkänning.

Beroende på infotainmentsystemet kan vissa funktioner i handsfree-telefonsystemet också styras via röstigenkänning ⇨ 107.

Visa skärmfunktion

R15 BT USB, R16 BT USB, CD16 BT USB, CD18 BT USB – Använda displayen

- För att flytta uppåt/nedåt på skärmen: Vrid **OK**.
- För att bekräfta åtgärder: Tryck på **OK**.
- För att avbryta åtgärder (och återgå till föregående meny): Tryck på .



NAVI 50 IntelliLink – Använda displayen

Du visar telefonmenyn genom att välja  följt av  **Telefon**.

Följande undermenyer finns:

- **Telefonbok**
- **Samtalslistor**
- **Ring**

Peka på ▼ i övre vänstra hörnet för att växla mellan undermenyerna.

- För att flytta uppåt/nedåt på skärmen: Peka på ▲ eller ▼.
- För att bekräfta åtgärder: Välj **OK**.
- För att avbryta åtgärder (och återgå till föregående meny/ startskärm): Peka på /.

Mer information finns i "Pekskärmsmanövrering" ⇨ 39.

NAVI 80 IntelliLink – Använda displayen

Du går till menyn "Telefon" från startsidan genom att välja **MENY** följt av  **Telefon**.

Följande undermenyer finns:

- **Telefonbok**
- **Samtalsloggar**
- **Ringa upp ett nummer**

- **Telefonsvarare**
- **Inställningar**
- För att flytta uppåt/nedåt på skärmen: Peka på ↑ eller ↓.
- För att avbryta åtgärder (och/eller återgå till föregående meny): Peka på ←.
- Om du vill visa en snabbmeny (t.ex. för att lägga till kontakter i en favoritlista): Peka på +.

Observera!

Du kommer åt dina favoriter när som helst genom att trycka på ★ på startsidan.

Mer information finns i "Pekskärmsmanövrering" ⇨ 39.

Använda knappsatser på skärmen

R15 BT USB, R16 BT USB, CD16 BT USB, CD18 BT USB - Använda tangentbord på skärmen

För att flytta inom eller ange tecken på den numeriska knappsatsen som visas på displayen: Vrid och tryck på OK.

Du kan korrigera det du skrivit med hjälp av tecknet ←.

Tryck på → för att stänga knappsatsen och återgå till föregående displaybild.

NAVI 50 IntelliLink, NAVI 80 IntelliLink - Använda tangentbord på displayen

Flytta i och ange tecken på det numeriska tangentbordet, gör rätt val genom att peka på displayen.

Du kan korrigera det du skrivit med hjälp av tecknet ✕.

Peka på ← för att stänga tangentbordet och återgå till föregående skärm.

Mer information finns i "Pekskärmsmanövrering" ⇨ 39.

Anslutning

En mobiltelefon måste anslutas till handsfree-telefonsystemet för att kontrollera dess funktioner via informationssystemet.

Ingen telefon kan anslutas till systemet om den inte först har parats. Se avsnittet **Bluetooth-anslutning**

(⇨ 112) för parning av en mobiltelefon med handsfree-telefonsystemet via Bluetooth.

När tändningen slås på söker handsfree-telefonsystemet efter anslutna telefoner i närheten. **Bluetooth** måste vara aktiverat på mobiltelefonen för att den ska kännas igen av handsfree-telefonsystemet. Sökningen fortsätter tills en parat telefon hittas. Ett skärmmeddelande indikerar att telefonen är ansluten.

Observera!

När en Bluetooth-anslutning är aktiv laddar handsfree-telefonsystemet ur mobiltelefonbatteriet snabbare.

Automatisk anslutning

För att din telefon ska ansluta automatiskt när systemet slås på kan det vara nödvändigt att aktivera den automatiska **Bluetooth**-anslutningsfunktionen på din mobiltelefon. Se mobiltelefonens bruksanvisning.

Observera!

Vid återanslutning till en parkopplad telefon, eller när två parkopplade telefoner befinner sig inom handsfree-telefonsystemets räckvidd,

ansluts automatiskt (beroende på infotainmentsystem) antingen den prioriterade telefonen (om en sådan har definierats) eller den sist anslutna telefonen, även om den telefonen är utanför bilen, men inom handsfree-telefonsystemets räckvidd.

Om ett samtal redan pågår under den automatiska anslutningen växlas samtalet automatiskt till bilens mikrofon och högtalare.

Om anslutningen avbryts:

- Kontrollera att telefonen är påslagen
- Kontrollera att telefonens batteri inte är urladdat
- Kontrollera om telefonen redan har parats ihop med systemet

Bluetooth-funktionen på mobiltelefonen och handsfree-telefonsystemet måste vara aktiva och mobiltelefonen måste vara konfigurerad för att godkänna en begäran om systemanslutning.

Manuell anslutning

R15 BT USB, R16 BT USB, CD16 BT USB, CD18 BT USB - Manuell anslutning

För att byta den telefon som är ansluten till handsfree-telefonsystemet, tryck på **TEL** och välj meny **Välj enhet**. Enhetslistan visar de telefoner som redan är parade.

Välj önskad telefon i listan och bekräfta med **OK**. Ett skärmeddelande bekräftar telefonanslutningen.

NAVI 50 IntelliLink - Manuell anslutning

För att byta telefon som är ansluten till handsfree-telefonsystemet pekar du på  följt av **INSTÄLLNINGAR** och sedan **Bluetooth** (eller välj **Telefon** från startsidan).

Sedan väljer du **Visa listan över Bluetooth-enheter**. Enhetslistan visar de telefoner som redan är parade.

Välj önskad telefon i listan och bekräfta genom att peka på **OK**. Beroende på version visas tillsammans med den valda telefonen för att indikera anslutning.

NAVI 80 IntelliLink - Manuell anslutning

För att ändra vilken telefon som ska vara ansluten till handsfree-telefonsystemet går du till startsidan och pekar på **MENY** och sedan på  **Telefon** följt av **Inställningar**.

Välj sedan **Hantera enheter**. Enhetslistan visar de telefoner som redan är parade. Välj önskad telefon i listan.

Koppla bort en telefon

Om telefonnumret slås av kopplas telefonen automatiskt bort från handsfree-telefonsystemet.



Om ett samtal redan pågår under fränkopplingen växlas samtalet automatiskt till mobiltelefonen.

R15 BT USB, R16 BT USB, CD16 BT USB, CD18 BT USB - Koppla bort en telefon

För att koppla från en telefon från infotainmentsystemet trycker du på **TEL** (eller **SETUP**) och väljer **Bluetooth connection (Bluetooth-anslutning)**. Välj önskad enhet i enhetslistan och välj **Disconnect the device (koppla bort enhet)** och bekräfta genom att

vrida och trycka på **OK**. Ett skärmmeddelande bekräftar att telefonen kopplats från.

NAVI 50 IntelliLink - Ta bort parkoppling av en telefon

För att koppla från en telefon från infotainmentsystemet pekar du (beroende på version) på  följt av  **INSTÄLLNINGAR** och därefter på **Bluetooth** (eller väljer  **Telefon** från startskärmen).

Sedan väljer du **Visa listan över Bluetooth-enheter**. Koppla från genom att välja den anslutna telefonen i listan. visas bredvid telefonen för att markera att den kopplats från.

NAVI 80 IntelliLink -Ta bort parkoppling av en telefon

Om du vill koppla bort en telefon från infotainmentsystemet går du till startsidan och pekar på **MENY** och sedan på  **Telefon** följt av **Inställningar**.

Välj sedan **Hantera enheter**. Välj den anslutna telefonen i den lista som visas för att koppla från den.

Definiering av den prioriterade telefonen

R15 BT USB, R16 BT USB, CD16 BT USB, CD18 BT USB - Definiering av den prioriterade telefonen

Den telefon som har prioritet är den som anslöts sist.

När tändningen slås på söker hands-free-systemet först efter den prioriterade telefonen. Sökningen fortsätter tills en parad telefon hittas.

Bluetooth-anslutning

Bluetooth är en radiostandard för att trådlöst kunna ansluta t.ex. en telefon till en annan enhet.

Information som kontaktlistor och samtalslistor kan överföras från mobiltelefonen. Denna funktion kan dock inskränkas beroende på telefonmodell.

Förutsättningar

Följande förutsättningar måste uppfyllas för att styra en Bluetooth-aktiverad mobiltelefon via infotainmentsystemet:

- Infotainmentsystemets Bluetooth-funktion måste vara aktiverad.
- Bluetooth-funktionen måste vara aktiverad på Bluetooth-mobiltelefonen. (Se bruksanvisningen för mobiltelefonen).
- För vissa mobiltelefoner kan du behöva ställa in enheten på "synlig" (se mobiltelefonens bruksanvisning).
- Mobiltelefonen måste ha parats ihop med och anslutits till infotainmentsystemet.

Aktivera infotainmentsystemets Bluetooth-funktion



R15 BT USB, R16 BT USB, CD16 BT USB, CD18 BT USB - Aktivera Bluetooth

För att infotainmentsystemet ska kunna känna igen och styra en Bluetooth-mobiltelefon måste Bluetooth-funktionen först aktiveras. Avaktivera funktionen om den inte behövs.

Tryck på **TEL** och välj **Bluetooth** genom att vrida och trycka på **OK**.

Välj **PÅ** eller **AV** och bekräfta genom att trycka på knappen.

NAVI 50 IntelliLink - Aktivera Bluetooth

Peka på  följt av  **Inställningar**.

Välj **Bluetooth** för att visa följande alternativ:

- **Visa listan över Bluetooth-enheter**
- **Sök efter Bluetooth-enhet**
- **Behörighet för externa enheter**

- **Ändra lösenord**
- **Smarttelefon**

Tillgängligt beroende på version. För att få hjälp med att aktivera och använda röststyrning - se "Röstigenkänning" ⇨ 105).

När **Bluetooth** visas kan Bluetooth-aktiverade enheter kopplas ihop med infotainmentsystemet.

NAVI 80 IntelliLink - Aktivera Bluetooth

För att komma till menyn för telefoninställningar från startsidan pekar du på **MENY** och sedan på  **Telefon** följt av **Inställningar**.

Följande alternativ visas:

- **Hantera enheter**
- **Ljudnivåer**
- **Telefonsvare**
- **Aktivera Bluetooth**
- **Hämta telefondata automatiskt (På/Av)**

Välj **Aktivera Bluetooth** för att kryssa i rutan bredvid. Bluetooth-aktiverade enheter kan nu kopplas ihop med infotainmentsystemet.

Se (NAVI 80 IntelliLink) "Telefoninställningar" i avsnittet "Användning" för ytterligare information ⇨ 116.

Parning av mobiltelefonen med handsfree-systemet

För att använda ditt handsfree-telefonsystem måste en anslutning upprättas mellan mobiltelefonen och systemet via **Bluetooth**, dvs. mobiltelefonen måste paras med bilen innan den används. För att det ska fungera måste mobiltelefonen ha stöd för Bluetooth. Se bruksanvisningarna för mobiltelefonen.

För att upprätta en Bluetooth-anslutning måste handsfree-telefonsystemet vara inkopplat och Bluetooth vara aktiverat i mobiltelefonen.

Observera!

Om en annan telefon ansluts automatiskt under en ny hopparningsprocedur kopplas den från automatiskt för att möjliggöra den nya hopparningsproceduren.

Parning gör det möjligt för handsfree-telefonsystemet att känna igen och spara en mobiltelefon i enhetslistan.

Maximalt 5 mobiltelefoner kan paras ihop och sparas i listan med enheter men endast en kan anslutas åt gången.

Observera!

Beroende på vilken version av NAVI 50 IntelliLink du har kan maximalt åtta mobiltelefoner parkopplas med systemet.

När hoppningen är klar visas ett meddelande med namnet på den hopparade telefonen på infotainment-systems skärm och telefonen ansluts automatiskt till handsfree-telefonsystemet. Mobiltelefonen kan sedan styras via infotainmentssystemets reglage.

Observera!

När en Bluetooth-anslutning är aktiv laddar handsfree-telefonsystemet ur mobiltelefonbatteriet snabbare.

R15 BT USB, R16 BT USB, CD16 BT USB, CD18 BT USB - Ansluta mobiltelefon

För att para ihop en telefon med handsfree-systemet trycker du på **TEL** och väljer **Parkoppla enhet** genom att vrida och trycka på **OK**. Skärmen **Klar att para ihop** visas.

På mobiltelefonen ser du vilken Bluetooth-utrustning som finns i närheten av enheten.

Välj **My Radio** (dvs. handsfree-telefonsystemets namn) i listan på mobiltelefonen och skriv in den parningskod som visas på infotainmentssystemets display med mobiltelefonens knappsats.

Om hoppningen misslyckas återgår systemet till föregående meny och motsvarande meddelande visas. Upprepa förfarandet vid behov.

NAVI 50 IntelliLink - Para en mobiltelefon

Peka på  följt av  **Inställningar**.

Välj **Bluetooth** och sedan antingen **Sök efter Bluetooth-enhet** eller **Behörighet för externa enheter**.

Du kan även på **Telefon**-menyskärmen peka på .

På mobiltelefonen ser du vilken Bluetooth-utrustning som finns i närheten av enheten.

Välj handsfree-telefonsystemets namn (t.ex. **MEDIA-NAVI**) i listan på mobiltelefonen och skriv (vid behov) in den parkopplingskod som visas på infotainmentssystemets display med mobiltelefonens knappsats.

Observera!

Parkopplingskoden kanske endast visas på infotainmentssystemets display under en begränsad tid.

Standardparningskoden är **0000**. För att ändra denna kod innan hoppningsproceduren startar väljer du **Byt lösenord**.

Om hoppningen misslyckas kan du upprepa proceduren vid behov.

NAVI 80 IntelliLink - Para en mobiltelefon

För att komma till menyn för telefoninställningar från startsidan pekar du på **MENY** och sedan på  **Telefon** följt av **Inställningar**.

Välj **Hantera enheter** från listan över alternativ. Ett meddelande visas på skärmen där du blir tillfrågad om du vill skapa en Bluetooth-anslutning mellan enheten och infotainment-systemet. Välj **Ja** för att fortsätta. Infotainmentssystemet börjar söka efter Bluetooth-utrustning i närheten och visar en lista över enheter.

Välj din enhet från den lista som visas. Beroende på telefonmodell ska du nu bekräfta begäran om hopparning eller ange parningskoden på mobiltelefonens knappsats för att para ihop den med infotainment-systemet.

Om du vill parkoppla flera enheter går du till skärmen **Hantera enheter**, pekar på **+** för att visa en snabbmeny och väljer **Lägg till** för att parkoppla ytterligare enheter på samma sätt.

Om hopparningen misslyckas kan du upprepa proceduren vid behov.

Ta bort parningen av mobiltelefonen från handsfree-systemet

Om listan med parade telefoner är full kan en ny telefon endast paras om en befintlig telefons parning tas bort.

Observera!

Om du tar bort hoppningen för en telefon försvinner alla nedladdade kontakter och samtalshistorik från handsfreesystemets telefonbok.

R15 BT USB, R16 BT USB, CD16 BT USB, CD18 BT USB - Borttagning av en mobiltelefons hoppning

För att ta bort parkopplingen, dvs. radera telefonen från handsfree-systemets minne, trycker du på **TEL** och väljer **Ta bort enhet**.

Välj önskad telefon i enhetslistan och tryck på **OK** för att bekräfta borttagningen.

NAVI 50 IntelliLink - Ta bort parkoppling av en mobiltelefon

För att ta bort en parkoppling, d.v.s. ta bort en telefon från handsfreesystemets minne, pekar du på **☰** följt av **☰ INSTÄLLNINGAR**.

Välj **Bluetooth** och sedan **Visa listan över Bluetooth-enheter**.

Välj önskad telefon från enhetslistan och peka sedan på **☰** för att ta bort enheten. Om du vill kan du ta bort alla enheter i listan genom att välja **Alternativ** följt av **Ta bort alla**. Bekräfta genom att peka på **OK**.

NAVI 80 IntelliLink - Ta bort parkoppling av en mobiltelefon

För att ta bort en hoppning, dvs. radera telefonen från handsfree-systemets minne, går du till skärmen **Hantera enheter**.

Från startsidan pekar du på **MENY** och sedan **☰ Telefon** följt av **Inställningar**.

Välj **Hantera enheter**. Peka sedan på **+** för att visa en snabbmeny, välj **Ta bort** och ta bort den valda enheten från listan.

Nödsamtal

⚠ Varning

Det kan inte garanteras att en anslutning kan upprättas i alla situationer. Därför bör du inte förlita dig enbart på en mobiltelefon vid tillfällen då kommunikation är av yttersta vikt (t.ex. vid nödsituationer).

I vissa nätverk kan det vara nödvändigt att ett giltigt SIM-kort sätts i på rätt sätt i mobiltelefonen.

⚠ Varning

Kom ihåg att du bara kan ringa och ta emot mobiltelefonsamtal om du är i ett område med täckning med tillräckligt stark signal.

Vid vissa förhållanden kan nödsamtal inte göras på alla mobiltelefonnätverk. Det finns även en risk att nödsamtal inte kan ringas när vissa nätverkstjänster

och/eller telefonfunktioner är aktiva. Kontakta nätverksoperatören för mer information.

Nödsamtalsnumret varierar beroende på land och område. Kontrollera i förhand vilket nödnummer som används i det aktuella landet eller i det aktuella området.



Ring larmnumret (se "Användning" ⇨ 116) för att upprätta en telefonförbindelse med larmcentralen.

Svara när servicepersonalen ställer frågor om nödsituationen.

⚠ Varning

Avsluta samtalet först när nödcentralen uppmanar dig att göra detta.

NAVI 50 IntelliLink

För att visa nödnumret för den plats du befinner dig på pekar du på  följt av  **KARTA** (tillgängligt beroende på version).

Välj **Alternativ** och sedan **Var är jag?**.

När skärmen för **Var är jag?** visas pekar du på **Alternativ** följt av **Landsinformation**: Nödnummer (t.ex. 112) visas på displayen.

Användning

Inledning

När en Bluetooth-anslutning har ställts in mellan din mobiltelefon och handsfree-telefonsystemet kan vissa funktioner i din mobiltelefon styras via Infotainment-systemreglagen eller displayen.

Det går då att t.ex. importera kontakterna och telefonnumren i din mobiltelefon till handsfree-telefonsystemet.

Observera!

Infotainmentsystemets minne är begränsat och vissa kontakter laddas eventuellt inte ner från mobiltelefonen.

De kontakter som sparats på SIM-kortet i mobiltelefonen syns inte. Endast kontakter som sparats i telefonen visas.





Efter anslutningen överförs mobiltelefondata till handsfree-telefonsystemet. Detta kan dröja ett litet tag beroende på mobiltelefonmodell. Under denna tid är användningen av mobiltelefonen via infotainment-systemet begränsad.

Observera!

Alla mobiltelefoner stöder inte handsfree-telefonsystemets funktioner. Därför kan det förekomma avvikelser från det beskrivna funktionsutbudet.



Telefonmeny

För att visa **Phone (telefon)**-menyn:



- tryck på  **TEL**
- eller -
- tryck på **TEL**
- eller -
- peka på  följt av  **Phone (telefon)** (NAVI 50 IntelliLink)
från startsidan pekar du på **MENY** följt av  **Telefon** (NAVI 80 IntelliLink)



Volymkontroll

R15 BT, R16 BT USB, CD16 BT, CD18 BT USB - Volymkontroll

För att ändra samtalsvolymen under ett samtal vrider du på , eller trycker på  eller  (på rattstångsreglagen).



NAVI 50 IntelliLink - Volymkontroll

Under ett samtal trycker du på  eller  på infotainmentenheten för att ändra samtalsvolymen.

Eller tryck på  eller  (på rattreglagen).

NAVI 80 IntelliLink - Volymkontroll

Under ett samtal vrider du på  på infotainmentenheten för att ändra samtalsvolymen.

Eller tryck på  eller  (på rattreglagen).



Ringa upp ett telefonnummer

Det finns fler alternativ för uppringning av telefonnummer, t.ex. uppringning av en kontakt från telefonboken eller från en samtalslogg. Nummer kan även slås manuellt.

Ange telefonnummer manuellt

R15 BT USB, R16 BT USB, CD16 BT USB, CD18 BT USB - Ange ett nummer manuellt

Med menyn **Phone (telefon)** visad väljer du **Ring** från listan.

Ange önskat nummer med siffertangentbordet ( 108) och välj  för att börja ringa.



För att ringa upp det senast slagna numret trycker du och håller in **TEL**.

NAVI 50 IntelliLink - Ange ett nummer manuellt

När menyn  **Phone (telefon)** visas pekar du på  i övre vänstra hörnet och väljer **Ring upp** i listan.

Ange önskat nummer med det numeriska tangentbordet och välj  för ringa upp.

Se (NAVI 50 IntelliLink) "Använda tangentbord på displayen" i avsnittet "Allmän information"  108.

Du kan korrigera det du skrivit med hjälp av tecknet . Peka på  och håll kvar för att ta bort alla nummer på en gång.

NAVI 80 IntelliLink - Ange ett nummer manuellt

Från startsidan väljer du **MENY** och sedan **☒ Telefon** följt av **Ring upp ett nummer**.

Ange önskat nummer med siffertangentbordet och peka på **Ring upp** för att ringa.

Du kan korrigera det du skrivit med hjälp av tecknet **✕**.

Telefonbok

Telefonboken innehåller kontaktlistor som endast är tillgängliga för den aktuella bilanvändaren. Av sekretesskäl kan nerladdade kontaktlistor endast visas när motsvarande telefon är ansluten.

R15 BT USB, R16 BT USB, CD16 BT USB, CD18 BT USB - Telefonbok

När mobiltelefonen har parats ihop med infotainmentsystemet laddas kontaktlistan i mobiltelefonen ned till bilens handsfree-telefonsystem.

För att ringa ett nummer från telefonboken när menyn **Phone (telefon)** visas väljer du **Telefonbok** och anger

den önskade kontakten i den alfabetiska listan. Tryck på **OK** för att ringa upp.

NAVI 50 IntelliLink - Telefonbok

När mobiltelefonen har parats ihop med infotainmentsystemet laddas kontaktlistan i mobiltelefonen ned till bilens handsfree-telefonsystem.

När menyn **☒ Phone (telefon)** visas pekar du på **▼** i övre vänstra hörnet och väljer **Telefonbok** i listan.

För att ringa upp ett nummer från telefonboken väljer du önskad kontakt i listan.

Du kan också välja **Sök efter namn** och skriva namnet på den önskade kontakten med tangentbordet.

Se (NAVI 50 IntelliLink) "Använda tangentbord på displayen" i avsnittet "Allmän information" ⇨ 108.

NAVI 80 IntelliLink - Telefonbok

När mobiltelefonen har parats ihop med infotainmentsystemet laddas kontaktlistan i mobiltelefonen ned till bilens handsfree-telefonsystem.

Observera!

Datadelning måste godkännas på telefonen. Se mobiltelefonens bruksanvisning eller kontakta din nätverksleverantör.

Funktionen "Hämta telefondata automatiskt" måste också vara aktiverad i Infotainmentsystemets meny för telefoninställningar. Se (NAVI 80 IntelliLink) "Telefoninställningar" nedan.

Från startsidan pekar du på **MENY** och sedan **☒ Telefon** följt av **Telefonbok**.

För att ringa upp ett nummer från telefonboken väljer du önskad kontakt i listan. Om en kontakt har flera sparade nummer väljer du rätt nummer när du blir ombedd att göra det. Samtalet startar automatiskt när kontaktens nummer har valts.

Du kan också välja **Hitta** och skriva namnet på den önskade kontakten med tangentbordet.

När telefonen har parats ihop med infotainmentsystemet kan systemet uppdateras med de senaste kontakterna i din mobiltelefon. Peka på **+** för

att visa en snabbmeny och välj **Uppdatera telefondata**. Om du behöver kan du välja **Hjälp** från snabbmenyn för att få hjälp.

För att lägga till en kontakt i listan över favoriter trycker du på **+** och väljer **Lägg till en kontakt på favoritsidan**.

Observera!

Du kommer åt dina favoriter när som helst genom att trycka på **★** på startsidan.

För ytterligare information, se (NAVI 80 IntelliLink) "Favoriter" i avsnittet "Inledning" ⇨ 31.

Samtalslistor

R15 BT USB, R16 BT USB, CD16 BT USB, CD18 BT USB - Samtalslistor

För att ringa ett nummer från samtalshistoriklistorna (t.ex. ringda nummer, mottagna samtal, missade samtal), välj aktuellt alternativ, t.ex. **Ringda nummer** i menyn **Samtalslistor**. Välj önskad kontakt tryck på **OK** för att starta uppringningen.

NAVI 50 IntelliLink - Samtalslistor

När du har anslutit mobiltelefonen till infotainmentsystemet överförs listan över uppringda nummer, mottagna samtal och missade samtal i mobiltelefonen automatiskt till handsfree-telefonsystemet.

När menyn **☎Phone (telefon)** visas pekar du på **▼** i övre vänstra hörnet och väljer **Samtalslistor** i listan.

För att ringa ett nummer från samtalshistoriklistorna kan du välja något av följande alternativ på displayen:

- **☎Alla**: Visar en lista över alla samtal i nedanstående listor.
- **☎**: Uppringda nummer.
- **☎**: Mottagna samtal.
- **☎**: Missade samtal.

Observera!

Antalet missade samtal visas tillsammans med symbolen.

De senaste samtalen visas överst. Välj önskad kontakt från den valda listan för att starta uppringningen.

NAVI 80 IntelliLink - Samtalslistor

När du har anslutit mobiltelefonen till infotainmentsystemet överförs listan över uppringda nummer, mottagna samtal och missade samtal i mobiltelefonen automatiskt till handsfree-telefonsystemet.

Observera!



Datadelning måste godkännas på telefonen. Se mobiltelefonens bruksanvisning eller kontakta din nätverksleverantör.

Funktionen "Hämta telefondata automatiskt" måste också vara aktiverad i Infotainmentsystemets meny för telefoninställningar. Se (NAVI 80 IntelliLink) "Telefoninställningar" nedan.

Från startsidan pekar du på **MENY** och sedan **☎Telefon** följt av **Samtalsloggar**.

För att ringa ett nummer från samtalshistoriklistorna kan du välja något av följande alternativ på displayen:

- **Alla**: Visar en lista över alla samtal i nedanstående listor.
- **☎**: Mottagna samtal.

- : Missade samtal.
- : Uppringda nummer.

De senaste samtalen visas överst. Du kan också peka på ↑ eller ↓ för att flytta uppåt/nedåt på displayen.

Välj önskad kontakt från den valda samtalslistan för att starta uppringningen.

Observera!

Pecka vid behov på **+** (för att visa en snabbmeny) och välj **Uppdatera telefonuppgifter** för att uppdatera samtalslistorna.

Röstbrevlåda

R15 BT USB, R16 BT USB, CD16 BT USB, CD18 BT USB - Röstbrevlåda

För att lyssna på meddelanden i mobiltelefonens röstbrevlåda via Infotainmentsystemet när telefonen är ansluten väljer du meny **Voice mail box (röstbrevlåda)**.

NAVI 80 IntelliLink - Röstbrevlåda

För att lyssna på meddelanden i mobiltelefonens röstbrevlåda via infotainmentsystemet när telefonen är



ansluten går du till startsidan och väljer **MENY** och sedan **Telefon** följt av **Röstbrevlåda**. Systemet ringer upp den konfigurerade röstbrevlådan.

Konfigurationsskärmen visas om röstbrevlådan inte är konfigurerad. Ange numret med det numeriska tangentbordet och bekräfta.



Ta emot samtal

R15 BT USB, R16 BT USB, CD16 BT USB, CD18 BT USB - Ta emot samtal

Ta emot samtal, beroende på fordonskonfiguration:

- Tryck kort på  (på rattstångsreglagen).
- Välj ikonen  på displayen (genom att vrida och trycka på **OK**).

Avvisa samtal, beroende på fordonskonfiguration:

- Tryck och håll ned  (på rattstångsreglagen).
- Välj ikonen  på displayen (genom att vrida och trycka på **OK**).

När du tar emot ett samtal kan numret för den som ringer visas på infotainmentsystemets display. Om numret är sparad i systemminnet visas namnet istället. Om numret inte kan visas kommer meddelandet **Private number (privat nummer)** upp.

NAVI 50 IntelliLink - Ta emot samtal

För att ta emot ett samtal:

- Pecka på **Ta emot/Godkänn**.
- Tryck kort på  (på rattstångsreglagen).

Avvisa samtalet:

- Pecka på **Neka/Avvisa**.
- Tryck och håll ned  (på rattstångsreglagen).

När du tar emot ett samtal kan numret för den som ringer visas på infotainmentsystemets display. Om numret är sparad i systemminnet visas namnet istället. Om systemet inte kan visa numret visas meddelandet **Okänd/Okänt nummer**.

NAVI 80 IntelliLink - Ta emot samtal

För att ta emot ett samtal:

- Peka på **Ta emot**.
- Tryck kort på  (på rattstångsreglagen).

Avvisa samtalet:

- Peka på **Avvisa**.
- Tryck och håll ned  (på rattstångsreglagen).

När du tar emot ett samtal kan numret för den som ringer visas på infotainmentsystemets display. Om numret är sparad i systemminnet visas namnet istället. Om numret inte kan visas kommer meddelandet **Okänt nummer** upp.

Funktioner under telefonsamtal**R15 BT USB, R16 BT USB, CD16 BT USB, CD18 BT USB -
Funktioner under ett telefonsamtal**

Förutom volymkontroll är olika funktioner tillgängliga under samtal, inklusive:



- Överföra samtalet till mobiltelefonen.
- Använda tangentbordet.
- Avsluta samtalet.

Vrid och tryck på **OK** för att välja och bekräfta.

Föra över samtalet från handsfree-telefonsystemet till mobiltelefonen genom att välja mobiltelefonalternativet på displayen. En del mobiltelefoner kan kopplas bort från handsfree-telefonsystemet under omkopplingen till detta läge.







Ett nummer kan dessutom matas in på sifferknappsatsen (⇨ 108) t.ex. för att kontrollera en röstserver som en röstbrevlåda. Välj displayalternativet **#123** för att öppna sifferknappsatsen. Se "**Voicemail box (röstbrevlåda)**" för ytterligare information.

Avsluta samtalet, beroende på fordonskonfiguration:

- Tryck kort på .
- Tryck på **TEL**.
- Välj ikonen  på displayen.

NAVI 50 IntelliLink - Funktioner under ett telefonsamtal

Förutom volymkontroll är olika funktioner tillgängliga under samtal, inklusive:

- : Avsluta samtal.
- : Slå av bilens mikrofonen.
- : Slå på bilens mikrofon.
- : Överför samtal till mobiltelefon.
- : Överför samtal till bilens mikrofon och högtalare.
- : Gå tillbaka till föregående (t.ex. Navigering eller startskärm).

NAVI 80 IntelliLink - Funktioner under ett telefonsamtal

Förutom volymkontroll är olika funktioner tillgängliga under samtal, inklusive:

- Parkera samtalet: Peka på **+** (för att visa snabbmenyn) och välj sedan **Parkera**. Peka på **Fortsätt** för att återuppta samtalet.
- Överföra samtal till mobiltelefonen: Peka på **+** (för att visa snabbmenyn) och välj sedan **Telefon**.
I vissa fall kan det hända att telefonen kopplas från infotainment-systemet när ett samtal ska överföras.
- Avsluta samtalet: Peka på **Avsluta samtal**.
- Återgå till föregående meny: Peka på **←**.

Telefoninställningar

NAVI 50 IntelliLink - Telefoninställningar

Återställ standardtelefoninställningar

Du kan när som helst visa inställningsmenyn genom att peka på **☰** följt av **⚙️ INSTÄLLNINGAR**.

Välj **System** följt av **Fabriksinställningar** och sedan **Telefon** för att återställa telefonens inställningar till standardvärden. Bekräfta genom att peka på **OK**.

Visa programversion

Du kan när som helst visa inställningsmenyn genom att peka på **☰** följt av **⚙️ INSTÄLLNINGAR**.

Välj **System** följt av **Systemversion** för att visa programvaruversionen.

NAVI 80 IntelliLink - Telefoninställningar

Från startsidan pekar du på **MENY** och sedan **☑️ Telefon** följt av **Inställningar**.

Välj något av följande alternativ:

- **Hantera enheter:**
Se (NAVI 80 IntelliLink) "Para en mobiltelefon" i avsnittet "Bluetooth-anslutning" ⇨ 112.
- **Ljudnivåer:**
Här ställer du in handsfreesystemets samtalsvolym och ringsignal.
- **Röstbrevlåda:**
Se (NAVI 80 IntelliLink) "Röstbrevlåda" ovan.
- **Aktivera Bluetooth:**
Se (NAVI 80 IntelliLink) "Aktivera Bluetooth" i avsnittet "Bluetooth-anslutning" ⇨ 112.
- **Hämta telefondata automatiskt:**
Välj detta alternativ för att kryssa i rutan bredvid.
När du parar ihop och/eller ansluter mobiltelefonen till infotainmentssystemet kan mobiltelefonens kontaktilista och samtalslistor hämtas till handsfree-telefonsystemet.

Datadelning måste också godkännas på telefonen. Se mobiltelefonens bruksanvisning eller kontakta din nätverksleverantör.

Mobiltelefoner och CB-radioutrustning

Anvisningar för installation och användning

De bilspecifika anvisningarna för installation och användning från mobiltelefon- och handsfreetillverkaren måste följas vid installation och användning av en mobiltelefon. Om dessa anvisningar inte följs kan bilens typgodkännande (EU-direktiv 95/54/EG) upphöra att gälla.

Rekommendationer för störningsfri funktion:

- fackmannamässigt installerad ytterantenn för att få maximal räckvidd
- maximal sändareffekt tio watt
- installation av telefonen på en lämplig plats, följ anvisningarna i bilens instruktionsbok, avsnittet

Airbagsystem

Inhämta råd när det gäller monteringsplats för yttre antenn resp. apparathållare och möjligheten att använda apparater med sändareffekter som överstiger tio watt.

Användning av ett handsfreesystem utan ytterantenn vid mobiltelefonstandarderna GSM 900/1800/1900 och UMTS är endast tillåten om mobiltelefonens maximala sändareffekt inte överstiger två watt för GSM 900 och en watt för övriga typer.

Av säkerhetsskäl ska du inte använda telefonen under körning. Även om ett handsfreesystem används kan föraren distraheras från körningen.

⚠ Varning

Radioutrustning och mobiltelefoner som inte uppfyller de ovan nämnda standarderna är endast tillåtna med en antenn som är monterad på bilens utsida.

Se upp

Användning av mobiltelefoner och radioutrustning i bilens kupé utan ytterantenn kan leda till att bilens elektronik drabbas av funktionsstörningar om de ovannämnda föreskrifterna inte följs.

Alfabetiskt register

- A**
- AAC-filer..... 57
 - ACC-filer..... 63
 - ACG aktiverat..... 40
 - ACG (Automatic Gain Contol)..... 40
 - AF (alternativ frekvens)..... 53
 - Aktivera Bluetooth-funktionen... 112
 - Aktivering av navigationssystemet 78
 - Aktivering av röstigenkänning... 106
 - Allmän information 4, 57, 61, 63,
67, 75, 105, 108
 - Ange en adress..... 91
 - Ange telefonnummer manuellt... 116
 - Ansluta en ljudenhet..... 67
 - Ansluta telefon..... 110
 - Anslutning..... 61, 110
 - Använda AUX-ingången..... 61
 - Använda displayen..... 31
 - Använda smartphone-
applikationer..... 74
 - Användning.. 31, 48, 58, 61, 67,
78, 116
 - Användning av infotainment-
systemet..... 31
 - Användning av instruktionsboken... 4
 - Audio-inställningar..... 40, 58
 - Audiospelare..... 31
 - Automatisk stationslagring..... 52
 - Automatisk telefonanslutning.... 110
 - Automatiskt samtal väntar..... 116
 - Automatiskt stationssökning..... 50
 - Automatisk zoomning..... 78
 - AUX-ingång..... 61
- B**
- Backkamera..... 31
 - Backkameravy, inställningar..... 31
 - Bakre AV..... 40
 - Balance..... 40
 - Bass..... 40
 - Behörighet för externa enheter... 112
 - Bilder..... 73
 - Bildinställningar..... 31
 - Bildspel..... 78
 - Bildvisare..... 78
 - Bluetooth..... 108
 - Bluetooth-anslutning..... 67, 112
 - Bluetooth-musik..... 67
 - Bläddra på kartan..... 97
 - Borttagning av en mobiltelefons
hopparring..... 112
 - Brevlåda..... 116
 - Bruksanvisning för telefonen..... 123
 - Bränsleekonomimätare
Körsättsindikator..... 31
 - Byte av batterier..... 78
 - Byt hemposition..... 78
 - Bärbara CD-spelare..... 61

C			
CD-displayen.....	58		
CD-spelare.....	57, 58		
CD-text.....	58		
CD-återgivning.....	58		
D			
DAB.....	55		
Deaktivering av vägvisningen.....	97		
Definiering av den prioriterade telefonen.....	110		
Digital Audio Broadcasting.....	55		
Display.....	31		
Displayinformation.....	58		
Driftmode.....	31		
E			
Eco coaching.....	31		
Eco Driving.....	31		
Enkelt insteg.....	31		
F			
Fader.....	40		
Fartkameror.....	78		
Favoriter.....	31		
Media.....	31		
Navigation.....	31		
Telefon.....	31		
Tjänster.....	31		
Favoritmål.....	91		
Fordonsinformation.....	31		
Foton.....	73		
Frekvensbandsval.....	48		
Frånkopplingsautomatik.....	31		
Funktioner under telefonsamtal..	116		
Färddator.....	31		
Förbered rutten i förväg.....	91		
G			
GPS (Global Positioning System).	75		
Guidade turer.....	78		
Guidning	97		
H			
Handsfree-telefonsystem.....	116		
Hastighetsberoende volym.....	42		
HD Traffic.....	78		
Hemadress.....	91		
Hemposition.....	78		
Hjälp!.....	97, 105		
Hämta en sparad station.....	50		
Hämta en station.....	52		
I			
i-Announcement.....	53		
ID3-taggar.....	58		
Inaktivtivera Bluetooth- funktionen.....	112		
Information på displayen.....	39, 78		
Infotainmentreglage.....	31		
Infotainmentsystem			
Slå på/stänga av.....	31		
Inmatning av mål	91		
Installationsanvisningar för telefonen.....	123		
Instrumentpanelens reglage.....	7		
Inställningar.....	31		
Inställningar för datadelning.....	31		
Inställning av ljudvolym.....	31		
Inställning av tid.....	31		
Inställning för bakrutetorkare.....	31		
Inställning för infällning av speglar	31		
Inställning för varselljus.....	31		
Intressanta platser (POI).....	91		
iPod.....	63, 64		
J			
Justering volym km/h.....	42		
K			
Kartor.....	75		
Kartskärm.....	78		
Klocka.....	31, 43, 78		
Knappsatser på displayen....	78, 108		
Kompass.....	78		
Koordinater.....	78, 91		
Koppla bort en telefon.....	110		
Koppla från en ljudenhet.....	67		
Korsningsvy.....	78		
Körfältsbilder.....	78		

Körsättsindikator	
Bränsleekonomimätare.....	31
L	
Lagra stationer.....	52
Landsinformation.....	97, 116
Latitud, Longitud.....	91
Lista för autosparade stationer....	52
Lista över Bluetooth-enheter.....	112
Listor för autosparade stationer....	52
Live-tjänster.....	78
Ljudavstängning (mute).....	31, 58
Ljud-CD-skivor.....	57
Ljutförbättring vid lågt ljud.....	40
Ljutförstärkning.....	40
Ljudinställningar.....	40
Ljudoptimering.....	40
Ljudvolym.....	107
ACG (Automatic Gain Contol)...	40
Bakre AV.....	40
Hastighetsberoende volym. 31,	42
Justering volym km/h.....	42
Ljutförbättring vid lågt ljud.....	40
Trafikmeddelandevolym.....	42
Volymfördelning.....	40
Lokal sökning.....	91
Lägga till en ljudenhet.....	67
Lägga till kontakter i	
telefonboken.....	116
Lägg till ett favoritmål.....	91

M

Manuell stationslagring.....	52
Manuell stationssökning.....	50
Manuell telefonanslutning.....	110
Menyskärm.....	39, 78
Miniatyrer.....	73
MIX.....	58
Mobiltelefoner och	
CB-radioutrustning.....	123
Motorvägsvy.....	78
MP3-filer.....	63
MP3-skivor.....	57
MP3-spelare.....	63, 64
Multimedia.....	73
Multimediaminformation.....	43
Musikatmosfär.....	40
My TomTom LIVE.....	78
Mål.....	78

N

Navigationstjänster.....	31
Navigationsvolym.....	78
Navigeringssystem	
GPS (Global Positioning	
System).....	75
Installera programmet.....	75
Kartor.....	75
Programinstallation.....	75
Registrering av	
navigationssystemet.....	75

SD-kort.....	75
Skapa ett konto.....	75
Trafikinformationstjänst.....	75
USB-minne.....	75

Navigeringssystemets	
inställningar.....	78
Navigeringsvarningar.....	78
Nyheter.....	53
Nödnummer.....	116
Nödsamtal.....	116

P

Parkeringshjälp.....	31
Parning av en mobiltelefon.....	112
Paus.....	58
Peka på funktionsöversikten.....	39
Planeringsinställningar.....	78
POI:er.....	31, 91
POI-kategorier.....	91
Points of interest.....	31
Programversion.....	116
PTY (Programtyp).....	53

R

Radio.....	48
DAB.....	55
Digital Audio Broadcasting.....	55
Radio Data System (RDS)	53
Radiofunktioner.....	52, 53
Radiomottagning.....	48
Radioreglage.....	48

Radiotext.....	53
Rattreglage.....	7
RDS.....	53
Redigera resväg.....	97
Region.....	53
Reserapport.....	31
Ringa upp ett telefonnummer.....	116
Rutt.....	78
Ruttinformation.....	97
Ruttinställningar.....	78
Ruttplaneringsmetod.....	78
Röstbrevlåda.....	116
Röstigenkänning.....	105, 107
Röstinställningar.....	78
Röststyrning.....	106
Rösttaggar.....	107

S

Samtalslistor.....	116
Samtal väntar.....	116
SD-kort.....	75, 78
Senaste destinationer.....	91
SimulCast.....	53
Slumpvis uppspelning.....	58
Slå på/stänga av.....	31
Smarttelefon	
Telefonprojicering.....	74
Snabbmeny.....	78
Snabbspola bakåt.....	58
Snabbspola framåt.....	58

Sparade platser.....	91
Sparade stationer.....	50
Spara ett favoritmål.....	91
Spela upp filmer.....	73
Spela upp musik via Bluetooth.....	67
Språk.....	31
Stationslista FM.....	52
Stationssökning.....	50
Styra navigeringen.....	106
Ställa in navigationssystemet.....	78
Stöldskydd.....	30
Symbolöversikt.....	104
Systeminställningar.....	43
Säkerhetskod.....	30
Säkerhetsvarningar.....	78
Sök efter Bluetooth-enhet.....	112
Sökning på radiostationsnamn.....	50
Sök radiostationsnamn.....	50

T

Ta bort enheten från listan över Bluetooth-enheter.....	112
Ta bort ett favoritmål.....	91
Ta emot samtal.....	116
Ta ut en CD-skiva.....	58
Telefon.....	108
Telefonbok.....	116
Telefoninställningar.....	116
Telefonmeny.....	116
Telefonprojicering.....	74

Telefonreglage.....	108
Telefonstyrning.....	107
Textinformation (CD-text eller ID3-taggar).....	58
Textinformation (radiotext).....	53
Tid.....	31
Tjänsten i-News.....	53
Tjänsten i-Traffic.....	53
Tjänster.....	31
Trafikinformation.....	97
Trafikinformationstjänst.....	75
Trafikmeddelanden (TA).....	53
Trafikmeddelandevolymer.....	42
Trafiksäkerhet.....	4, 108
Treble.....	40

U

Undvik del av rutt.....	97
Uppdatera FM-lista.....	52
Uppdatera stationslista.....	52
Uppspelning av sparade ljudfiler.....	64
USB-enheter.....	64
USB-minne.....	63, 75, 78
USB-port.....	63
USB-uttag.....	64

V

Var är jag?.....	97, 116
Via CD-spelaren.....	58
Videoklipp.....	73
Visa bilder.....	73

Visa skärmfunktion.....	31, 108
Volyminställning.....	42
Volymkontroll.....	116
Väder.....	78
Vägpunkter.....	91, 97
Välja en destination.....	91
Välja ett album.....	58
Välja titel.....	58
Välja våglängdsområde.....	48

W

WAV-filer.....	57
WMA-filer.....	63
WMA-skivor.....	57

Å

Återställ fabriksinställningarna.....	43
Återställ standardinställningar.....	31

Ä

Ändra lösenordet för Bluetooth- anslutning.....	112
Ändra systemspråk.....	31, 43

Ö

Översikt över kontrollelementen.....	7
--------------------------------------	---

www.opel.com

Copyright by ADAM OPEL GmbH, Rüsselsheim, Germany.

De uppgifter som ingår i denna publikation motsvarar den utgåva som anges nedan. Adam Opel GmbH förbehåller sig rätten till ändringar av bilens teknik, utrustning och form jämfört med uppgifterna i denna publikation samt rätten till ändringar av denna publikation.

Utgåva: augusti 2017, ADAM OPEL GmbH, Rüsselsheim.

Tryckt på klorfritt blekt papper.

ID-OLCVILSE1708-sv

